

IT - RICEVITORE 110/230V~ CON FUNZIONE DIMMER 0-100% PER RISCALDATORI DI TIPO INFRAROSSO E RESISTIVO FINO A 6500W. INGRESSO PULSANTE MANUALE. CONTROLLABILE DA SENSORI DI MOVIMENTO WIRELESS O FILARI (PIR). CONTROLLO AUTOMATICO DELLA TEMPERATURA DELL'AMBIENTE. "SOFT START": PARTENZA GRADUALE PER PRESERVARE LA VITA DEI RISCALDATORI AD INFRAROSSI. GRADO DI PROTEZIONE IP54.

EN - 110/230V~ RECEIVER WITH 0-100% DIMMER FUNCTION FOR INFRARED OR RESISTIVE HEATERS UP TO 6500W. PUSH-BUTTON INPUT FOR MANUAL CONTROLS. CONTROLLED BY WIRED OR WIRELESS MOVEMENT SENSORS (PIR). AUTOMATIC ROOM TEMPERATURE CONTROL. "SOFT START": EXTENDING THE LIFETIME OF THE INFRARED HEATERS IP54 RATING.

FR - RÉCEPTEUR SANS FIL 110/230V~ AVEC FONCTION VARIATION 0-100% POUR APPAREILS DE CHAUFFAGE RÉSISTIFS ET INFRAROUGES JUSQU'À 6500W. ENTRÉE POUR BOUTON-POUSSOIR. CONTRÔLABLE AVEC UN DÉTECTEUR DE MOUVEMENT SANS FIL OU FILAIRE. CONTRÔLE AUTOMATIQUE DE LA PIÈCE VIA UNE SONDE DE TEMPÉRATURE FILAIRE. "SOFT START" : ALLUMAGE PROGRESSIF POUR PRÉSERVER LA DURÉE DE VIE DES CHAUFFAGES INFRAROUGES. DEGRÉ DE PROTECTION IP54.

DE - 110/230V~ DRAHTLOSER EMPFÄNGER MIT 0-100% DIMM-FUNKTION FÜR INFRAROT-UND WIDERSTANDHEIZGERÄTE BIS ZU 6500W. EINGANG MANUELLER TASTER. STEUERUNG MITTELS VERKABELTEM ODER DRAHTLOSEM BEWEGUNGSSENSOR. AUTOMATISCHE STEUERUNG DER RAUMTEMPERATUR . "SOFT START": VERLÄNGERUNG DER LEBENSDAUER VON INFRAROTHEIZUNGEN. SCHUTZART: IP54.

IT - Codice prodotto EN - Product code FR - Code du produit DE - Artikelnummer

TVHET868A04 (4KW - 868.3Mhz)

TVHET868A06 (6.5KW - 868.3Mhz)

TVHET916A04 (4KW - 916Mhz)

TVHET916A06 (6.5KW - 916Mhz)

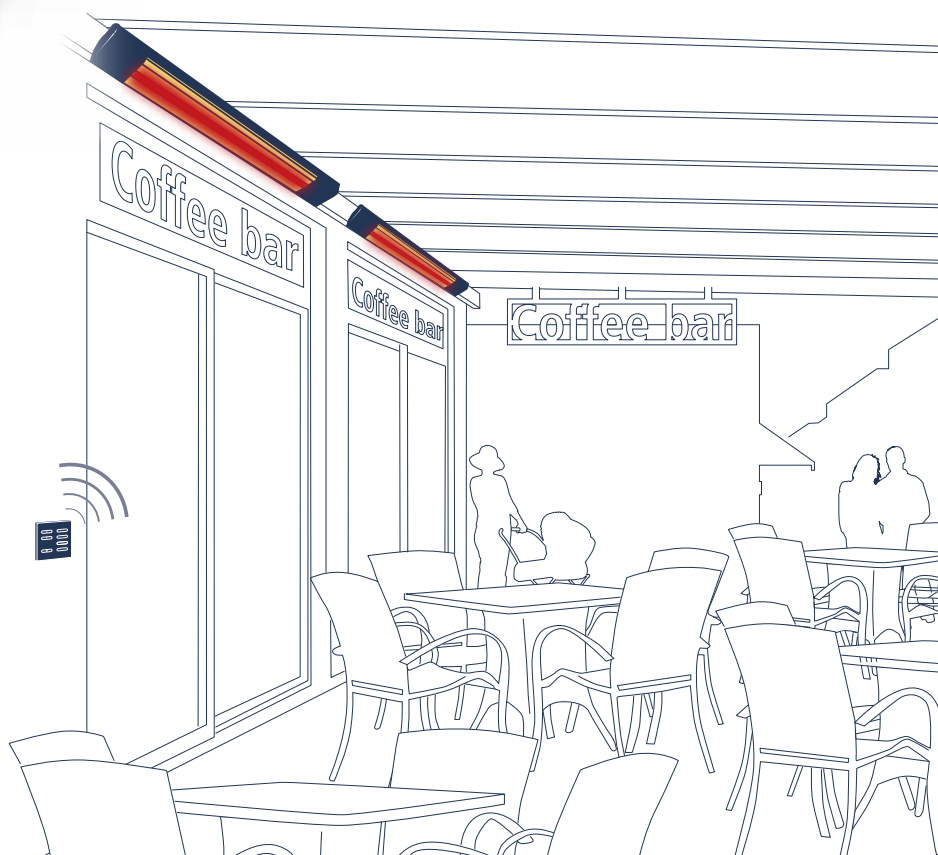



IT	1. Collegamenti e regolazioni	p. 3 - 7
	1.1 Schemi di cablaggio tipici	
	1.2 Configurazione del valore minimo di carico	
	1.3 Attivazione/disattivazione memoria dell'ultimo valore di carico	
	2. Dispositivi di comando wireless	p. 8 - 11
	2.1 Memorizzazione codici radio	
	2.2 Cancellazione codici radio	
	2.3 Modifica dei valori di preimpostati di un trasmettitore 7/42 canali	
	2.4 Memorizzazione remota di ulteriori codici radio	
	2.5 Cancellazione remota di un codice radio	
	3. Approfondimenti	p. 12 - 13
	3.1 Controllo automatico della temperatura dell'ambiente	
	3.2 Uso del sensore di movimento (PIR)	
	3.3 Ingresso pulsante opzionale con indicatore LED	
	Avvertenze	p. 14 - 15
	Specifiche tecniche	p. 16

EN	1. Connections and adjustments	p. 3 - 7
	1.1 Typical wiring diagrams	
	1.2 Configuration of the minimum level of load	
	1.3 Activation/deactivation of the memory of the last load value	
	2. Wireless command devices	p. 8 - 11
	2.1 Radio codes memorization	
	2.2 Radio codes deletion	
	2.3 Modification of the preset values of a 7/42 channel transmitter	
	2.4 Remote memorization of other radio codes	
	2.5 Remote deletion of a radio code	
	3. Further details	p. 12 - 13
	3.1 Automatic room temperature control	
	3.2 Using the movement sensor (PIR)	
	3.3 Optional push-button input with LED indicator	
	Warnings	p. 14 - 15
	Technical specifications	p. 16

FR	1. Branchements et réglages	p. 3 - 7
	1.1 Schémas de câblage types	
	1.2 Configuration du niveau le plus bas de la charge	
	1.3 Activation/désactivation de la mémoire de la dernière valeur de charge	
	2. Dispositifs de commande sans fil	p. 8 - 11
	2.1 Mémorisation des codes radio	
	2.2 Suppression des codes radio	
	2.3 Modification des valeurs pré-réglées d'un émetteur 7/42 canaux	
	2.4 Mémorisation à distance d'autres codes radio	
	2.5 Suppression à distance d'un code radio	
	3. Approfondissements	p. 12 - 13
	3.1 Contrôle automatique de la température de la pièce	
	3.2 Utilisation du détecteur de mouvement (PIR)	
	3.3 Entrée pour bouton-poussoir en option avec indicateur LED	
	Avertissements	p. 14 - 15
	Spécifications techniques	p. 16

DE	1. Anschlüsse und Einstellungen	S. 3 - 7
	1.1 Typische Verdrahtungspläne	
	1.2 Einstellung des Minimalwerts der Last	
	1.3 Aktivierung/ Deaktivierung Speicherung letzter Wert der Last Intensität	
	2. Drahtlose Steuerungsgeräte	S. 8 - 11
	2.1 Speicherung Funkcodes	
	2.2 Löschung von Funkcodes	
	2.3 Änderung der voreingestellten Werte eines 7/42-Kanal Senders	
	2.4 Fern-Speicherung weiterer Funkcodes	
	2.5 Fern-Löschung eines Funkcodes	
	3. Erläuterungen	S. 12 - 13
	3.1 Automatische Steuerung der Raumtemperatur	
	3.2 Verwendung des Bewegungssensor (PIR)	
	3.3 Optional Eingang Taster mit LED-Anzeige	
	Warnhinweise	S. 14 - 15
	Technische Daten	S. 16

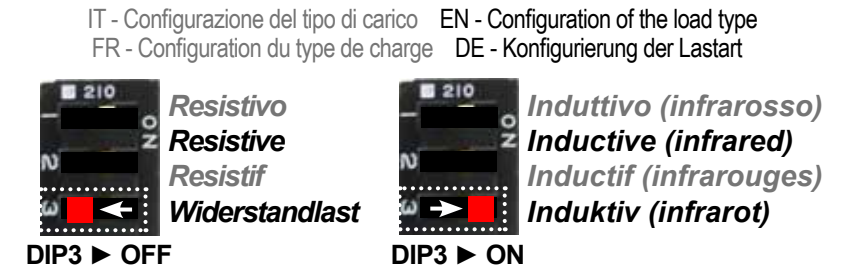
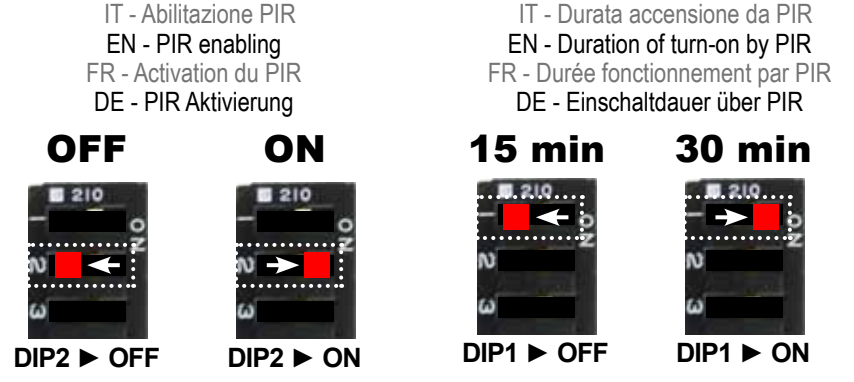
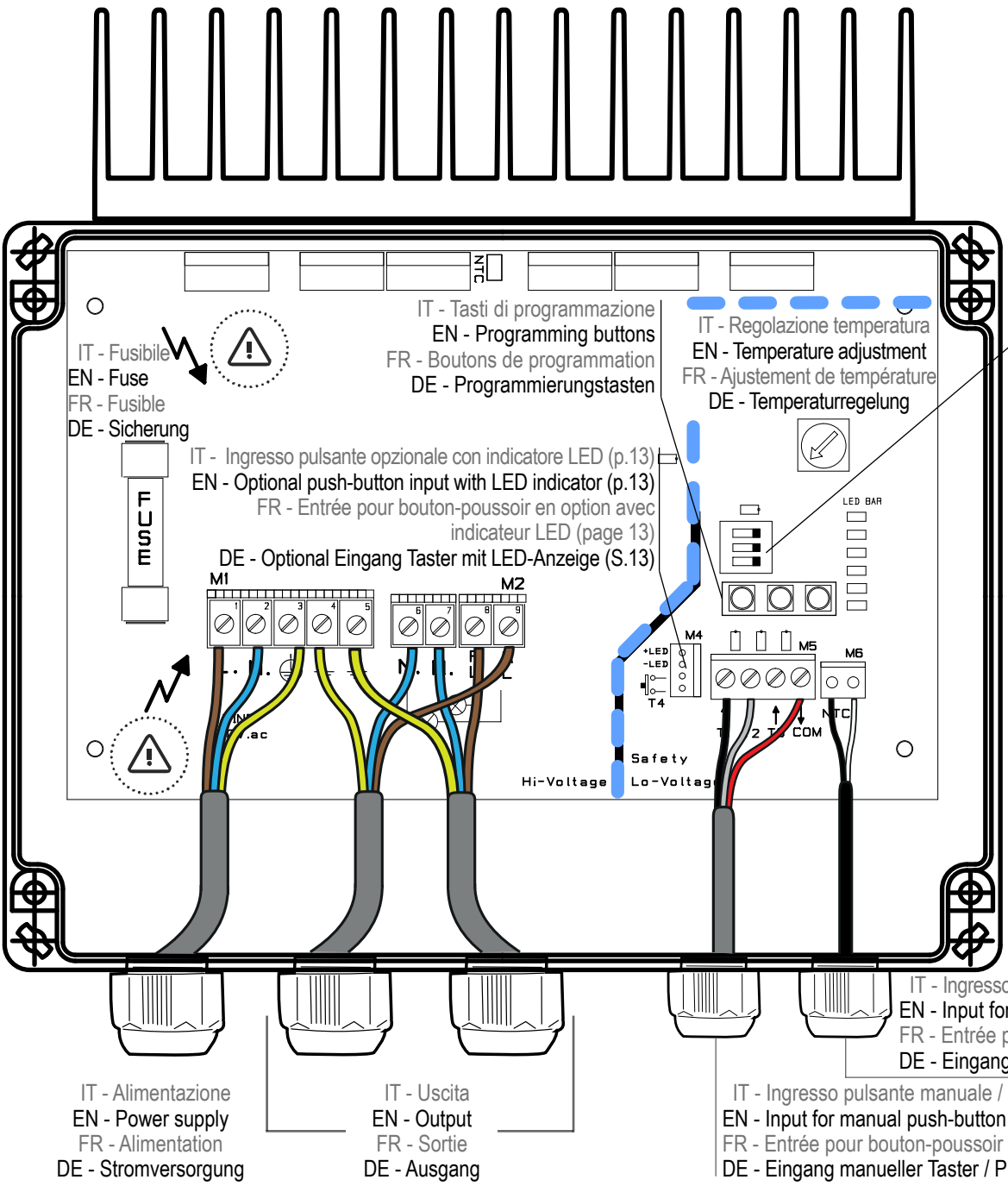

IT - Se impostato su "infrarosso" (DIP3 in ON) alla ricezione di un comando il dispositivo attiva il carico in modo graduale ("soft start"), per prolungare la vita del riscaldatore.
 EN - If Infrared Heater is selected (DIP3 in ON position), upon a command is received, the device activates the load with a "soft start", for extending the lifetime of the heater.
 FR - Si "infrarouge" est sélectionné (DIP3 sur ON), lors de la réception d'une commande d'allumage, la fonction "soft start" est activée pour prolonger la durée de vie du chauffage.
 DE - Wenn Infrarotheizungen ausgewählt sind (DIP3 in Position EIN) und ein Befehl empfangen wird, startet das Gerät im „Soft Modus“ um die Lebensdauer des Heizers zu verlängern.

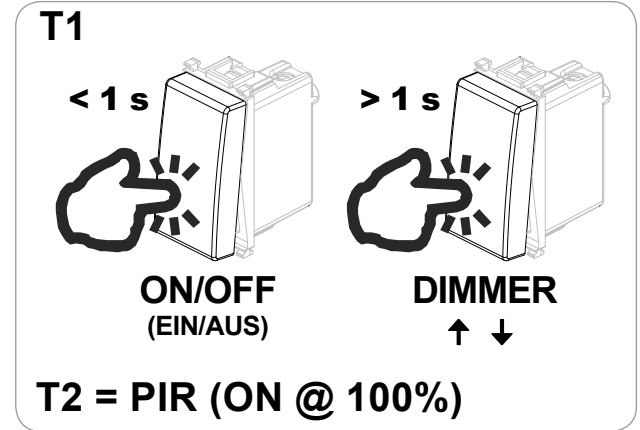



Non operare nelle zone ad alto voltaggio della scheda quando il prodotto è alimentato.

Do not operate in the high voltage area of the electronic board, when it is supplied.

Ne pas intervenir sur les composants à haute tension du produit lorsqu'il est alimenté.

Arbeiten Sie nicht in unmittelbarer Nähe des Hochspannungsbereichs wenn das Produkt an den Stromkreis angeschlossen ist.

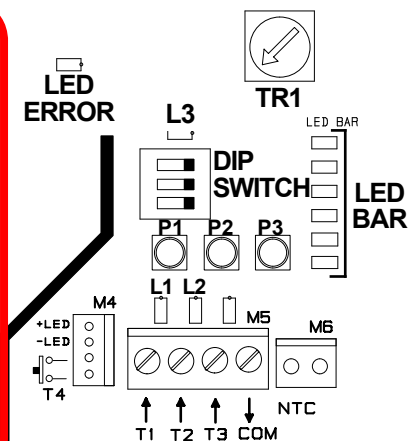
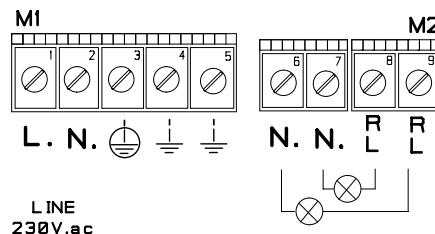

	IT	EN	FR	DE
1	ALIMENTAZIONE 110/230V~ (FASE)	110/230V~ POWER SUPPLY (LIVE)	ALIMENTATION 110/230V~ (PHASE)	110/230V~ STROMVERSORGUNG (PHASE)
2	ALIMENTAZIONE 110/230V~ (NEUTRO)	110/230V~ POWER SUPPLY (NEUTRAL)	ALIMENTATION 110/230V~ (NEUTRE)	110/230V~ STROMVERSORGUNG (NEUTRAL)
3	ALIMENTAZIONE 110/230V~ (TERRA)	110/230V~ POWER SUPPLY (GROUND)	ALIMENTATION 110/230V~ (TERRE)	110/230V~ STROMVERSORGUNG (MASSE)
4	TERRA (USCITA 1a)	GROUND (OUTPUT 1a)	TERRE (SORTIE 1a)	MASSE (AUSGANG 1a)
5	TERRA (USCITA 1b)	GROUND (OUTPUT 1b)	TERRE (SORTIE 1b)	MASSE (AUSGANG 1b)
6	USCITA 1a (NEUTRO)	OUTPUT 1a (NEUTRAL)	SORTIE 1a (NEUTRE)	AUSGANG 1a (NEUTRAL)
7	USCITA 1b (NEUTRO)	OUTPUT 1b (NEUTRAL)	SORTIE 1b (NEUTRE)	AUSGANG 1b (NEUTRAL)
8	USCITA 1b (FASE)	OUTPUT 1b (LIVE)	SORTIE 1b (PHASE)	AUSGANG 1b (PHASE)
9	USCITA 1a (FASE)	OUTPUT 1a (LIVE)	SORTIE 1a (PHASE)	AUSGANG 1a (PHASE)
M5-T1	INGRESSO PULSANTE (N.A.)	PUSHBUTTON INPUT (N.O.)	ENTRÉE POUR BOUTON-POUSSOIR (N.O.)	EINGANG MANUELLER TASTER (Schließer)
M5-T2	INGRESSO PIR (N.A.)	PIR INPUT (N.O.)	ENTRÉE POUR PIR (N.O.)	EINGANG PIR (Schließer)
M5-COM	COMUNE INGRESSI	INPUTS COMMON	COMMUN ENTRÉES	GEMEINSAMER ANSCHLUSS
NTC	INGRESSO SONDA DI TEMPERATURA	TEMPERATURE PROBE INPUT	ENTRÉE POUR SONDE DE TEMPÉRATURE	EINGANG TEMPERATURSENSOR
M4-LED+	USCITA INDICATORE LED (+)	LED INDICATOR OUTPUT (+)	SORTIE INDICATEUR LED (+)	LED-ANZEIGE AUSGANG (+)
M4-LED-	USCITA INDICATORE LED (-)	LED INDICATOR OUTPUT (-)	SORTIE INDICATEUR LED (-)	LED-ANZEIGE AUSGANG (-)
M4-T4	INGRESSO PULSANTE (N.A.)	PUSHBUTTON INPUT (N.O.)	ENTRÉE POUR BOUTON-POUSSOIR (N.O.)	EINGANG MANUELLER TASTER (Schließer)
L1, L2	LED DI INPUT	INPUT LED	ENTRÉE LED	EINGANG LED
L3	LED DI RICEZIONE RADIO	RECEIVER LED	RÉCEPTEUR LED	EMPFÄNGER LED
LED ERROR	ACCESO = SOVRACCARICO	ON = OVERLOAD	ALLUMÉ = SURCHARGE	AN = ÜBERLASTUNG
	LAMPEGGIANTE = SURRISCALDAMENTO	FLASHING = OVERHEATING	FEU CLIGNOTANT = SURCHAUFFE	BLINKEND = ÜBERHITZUNG
LED BAR	LIVELLO DI USCITA	OUTPUT LEVEL	NIVEAU DE SORTIE	AUSGANGSWERT
TR1	REGOLAZIONE DELLA TEMPERATURA	TEMPERATURE ADJUSTMENT	AJUSTEMENT DE TEMPÉRATURE	TEMPERATURREGELUNG
P1-P2-P3	TASTI DI PROGRAMMAZIONE	PROGRAMMING BUTTONS	BOUTONS DE PROGRAMMATION	PROGRAMMIERUNGSTASTEN

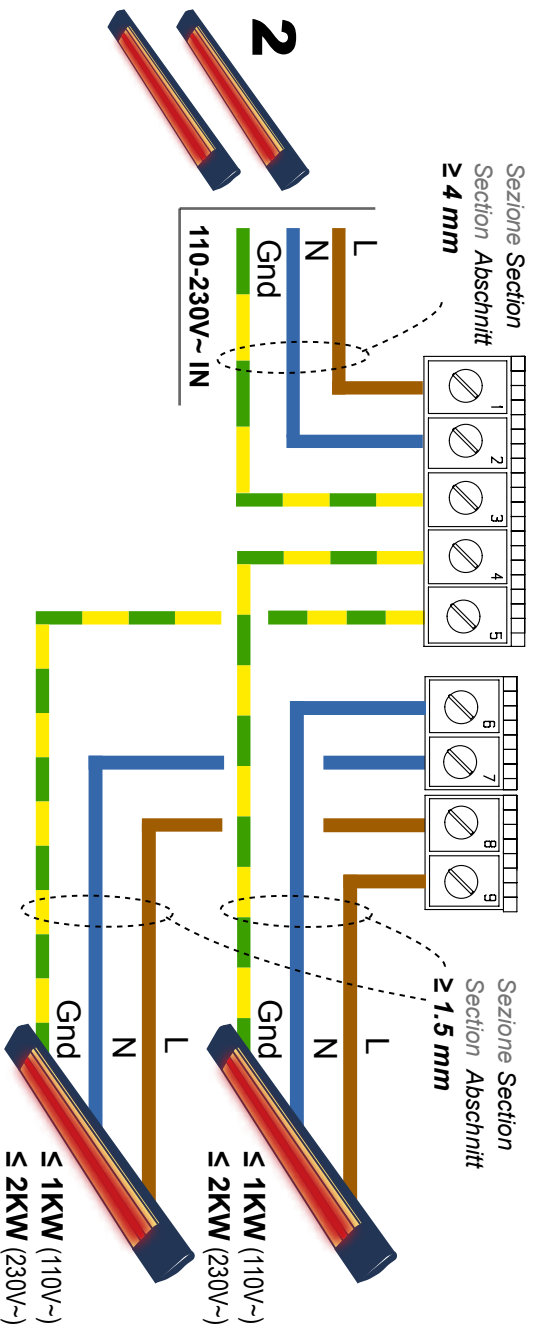
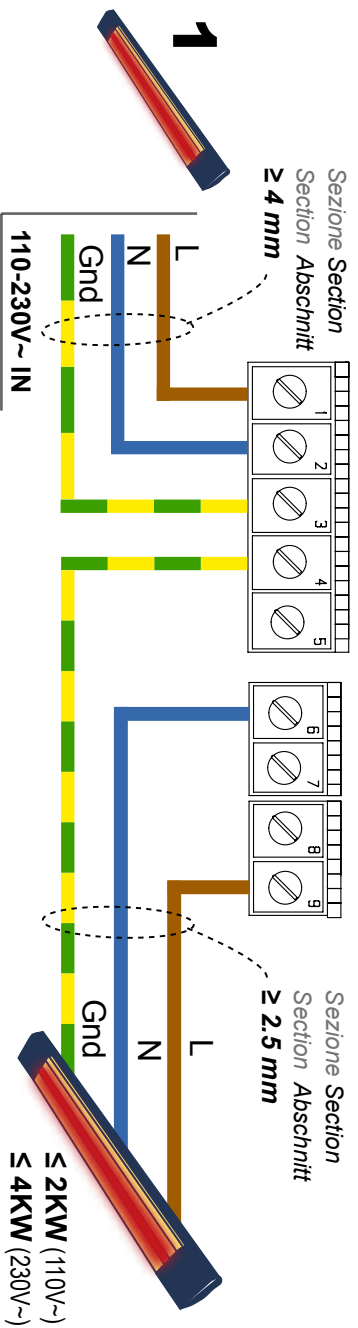

5

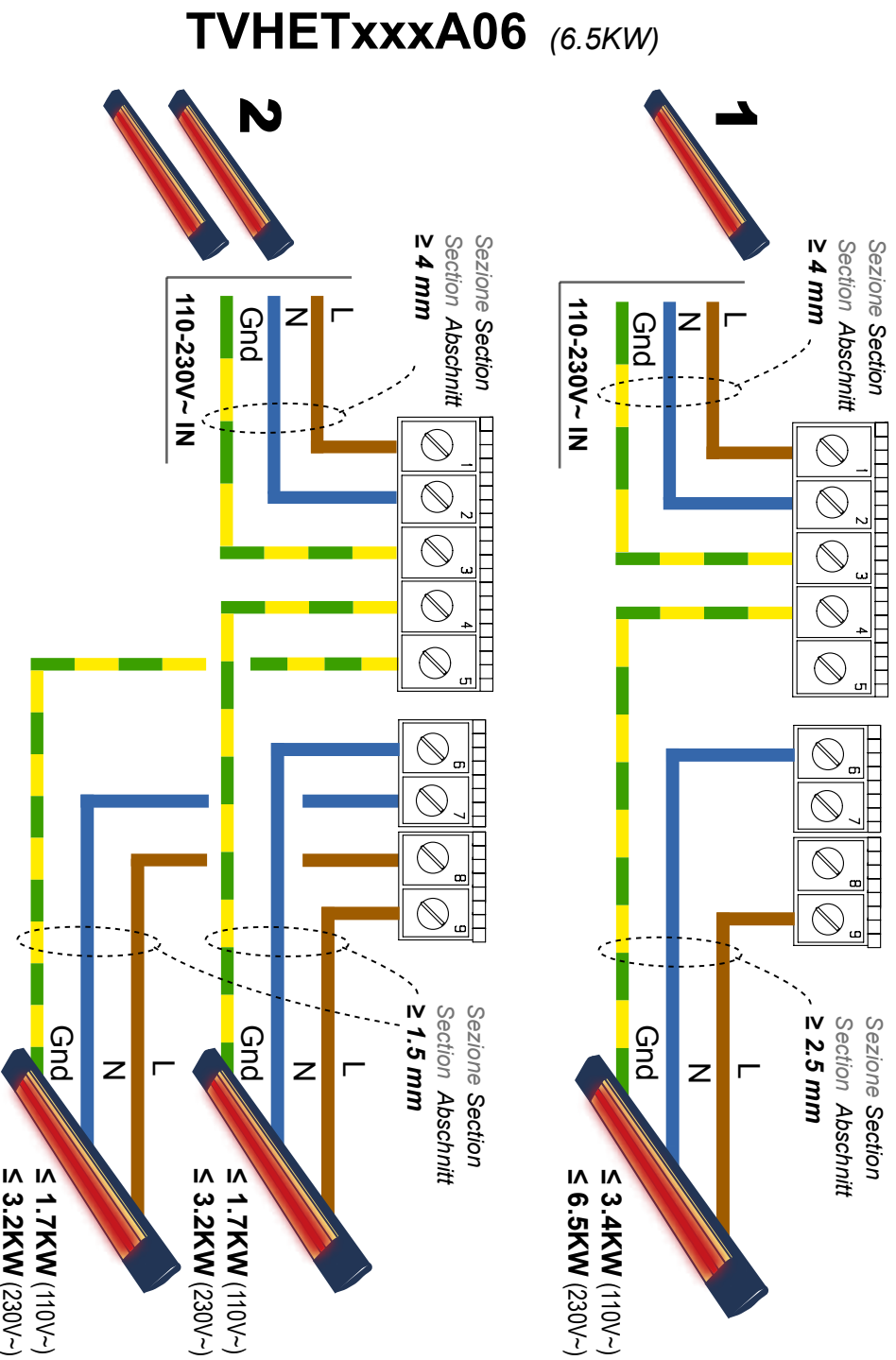

TVHETXXXXA04 (4KW)

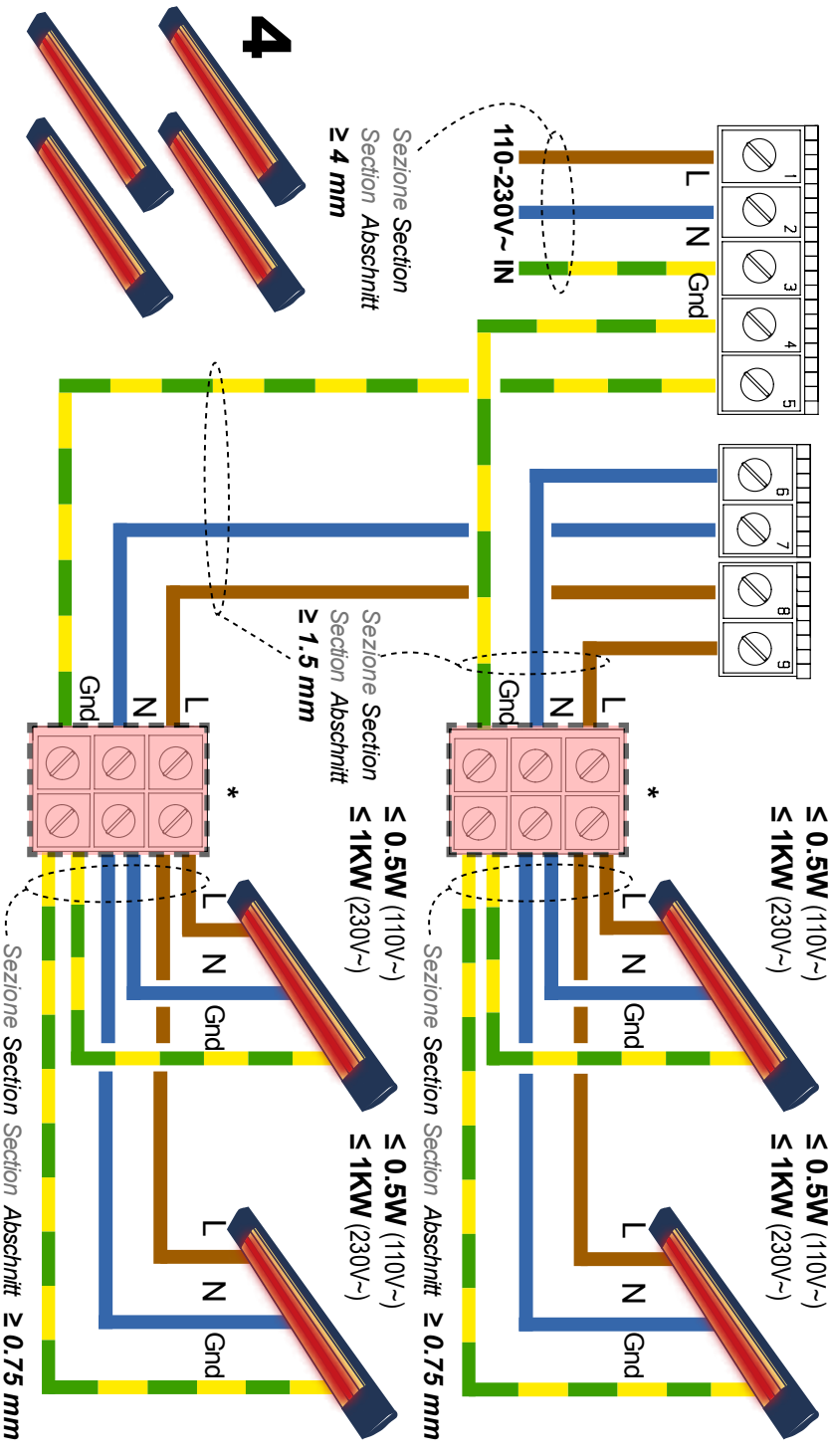

TVHETXXXXA06 (6.5KW)

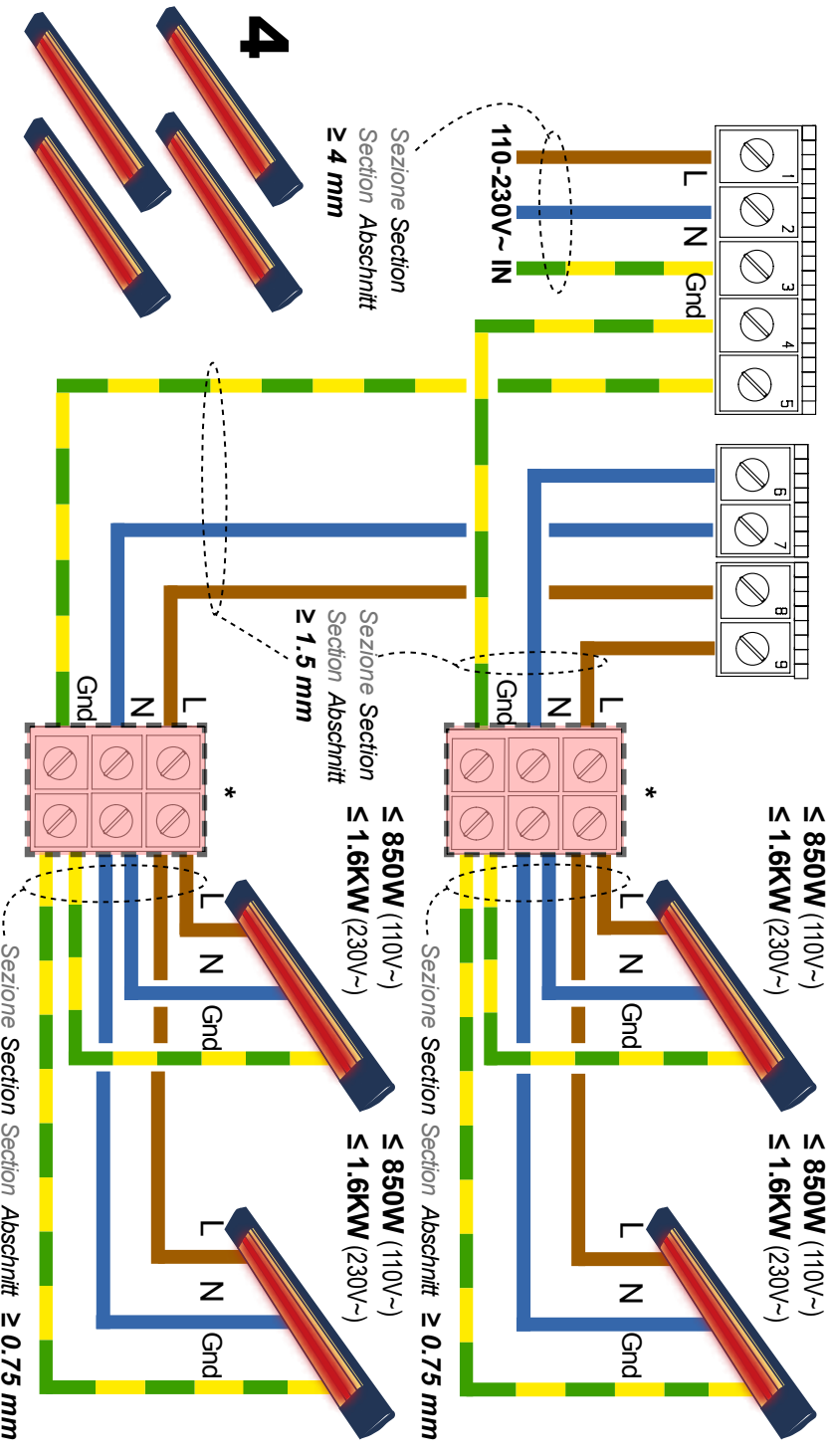

* IT - Utilizzare terminali di collegamento idonei secondo le attuali normative sulla sicurezza elettrica. EN - Use suitable junction terminals complying with the standard of electrical installations. FR - Utiliser des terminaux de branchement aptes à garantir une isolation conforme aux normes de sécurité électrique. DE - Für den Anschluss sind geeignete Materialien zu verwenden, die eine Isolierung entsprechend den geltenden elektrischen Sicherheitsbestimmungen gewährleisten.

IT - CONFIGURAZIONE DEL VALORE MINIMO DI CARICO (RISCALDATORI RESISTIVI, DIP3 = OFF)

1.2

EN - CONFIGURATION OF THE MINIMUM LEVEL OF LOAD (RESISTIVE HEATERS, DIP3 = OFF)
 FR - CONFIGURATION DU NIVEAU LE PLUS BAS DE LA CHARGE (APPAREILS DE CHAUFFAGE RÉISTIFS, DIP3 = OFF)
 DE - EINSTELLUNG DES MINIMALWERTS DER LAST (WIDERSTANDSHEIZUNGEN, DIP3 = AUS)

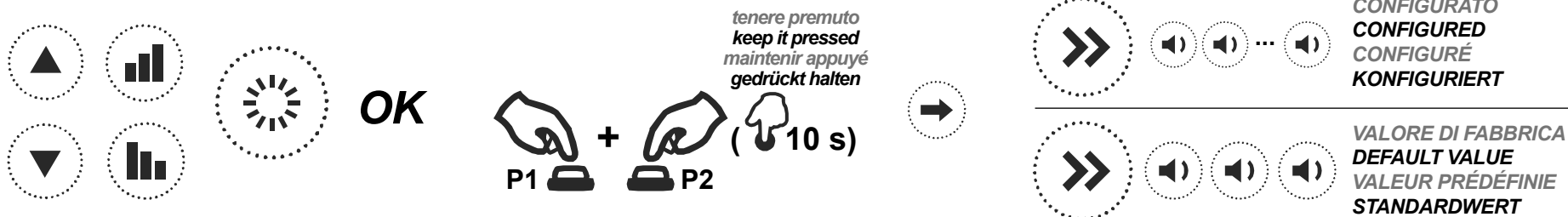
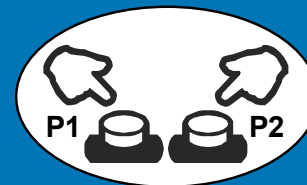

*tenere premuto
keep it pressed
maintenir appuyé
gedrückt halten*

IT - Regolare il livello minimo desiderato. Premere i tasti **P1 e P2** e tenere premuto per **10 s**.
EN - Adjust the desired minimum level. Press the buttons **P1 and P2** and keep pressed for **10 s**.
FR - Réglez la valeur minimum souhaitée. Appuyez sur les boutons **P1 et P2** et maintenir appuyé pendant **10 s**.
DE - Regeln Sie die Helligkeit auf den gewünschten Wert. **P1 und P2** und **10 S** lang gedrückt halten.

IT - ATTIVAZIONE/DISATTIVAZIONE MEMORIA DELL'ULTIMO VALORE DI CARICO

1.3

EN - ACTIVATION/DEACTIVATION OF THE MEMORY OF THE LAST LOAD VALUE
 FR - ACTIVATION/DÉSACTIVATION DE LA MÉMOIRE DE LA DERNIÈRE VALEUR DE CHARGE
 DE - AKTIVIERUNG/ DEAKTIVIERUNG SPEICHERUNG LETZTER WERT DER LAST INTENSITÄT

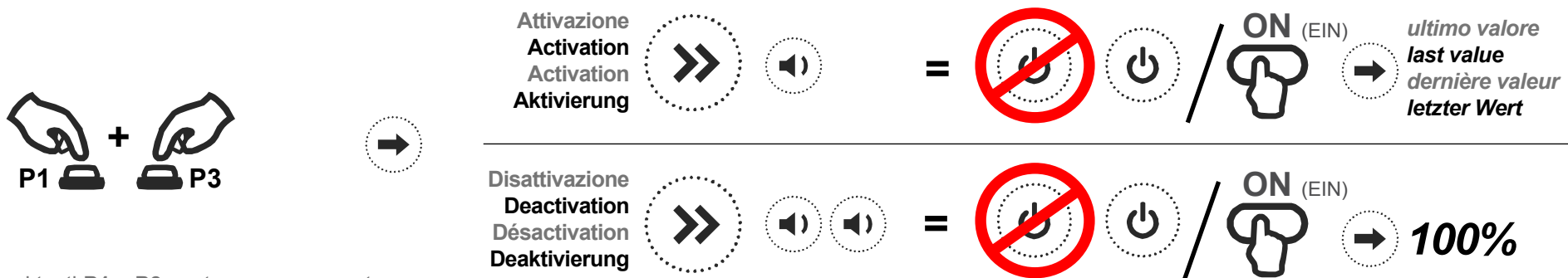
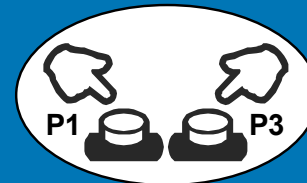

IT - Premere i tasti **P1 e P3** contemporaneamente.
EN - Press the buttons **P1 and P3** at the same time.
FR - Appuyez en même temps sur le boutons **P1 et P3**.
DE - Drücken Sie gleichzeitig die Tasten **P1 und P3**.

* **IT** - Il buzzer emette un bip ad ogni pressione. **EN** - The buzzer will make a beep each press. **FR** - L'avertisseur sonore émet un bip à chaque appui. **DE** - Das Gerät quittiert jeden Druck mit einem Ton.

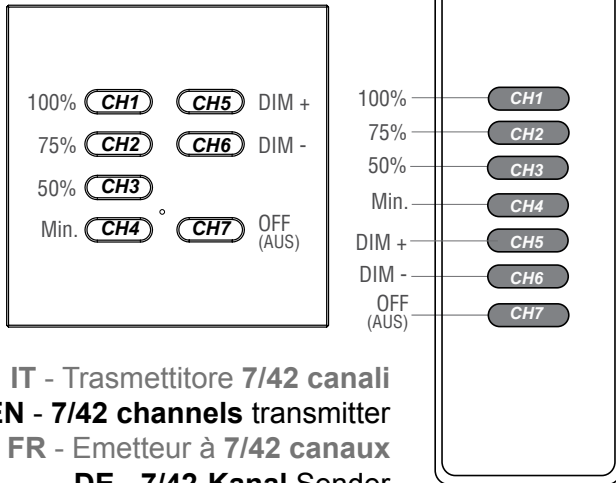

IT - Trasmettitore 7/42 canali
EN - 7/42 channels transmitter
FR - Emetteur à 7/42 canaux
DE - 7/42-Kanal Sender

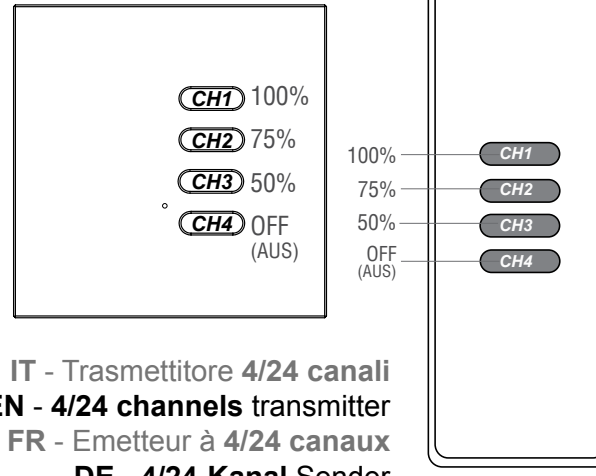

IT - Trasmettitore 4/24 canali
EN - 4/24 channels transmitter
FR - Emetteur à 4/24 canaux
DE - 4/24-Kanal Sender

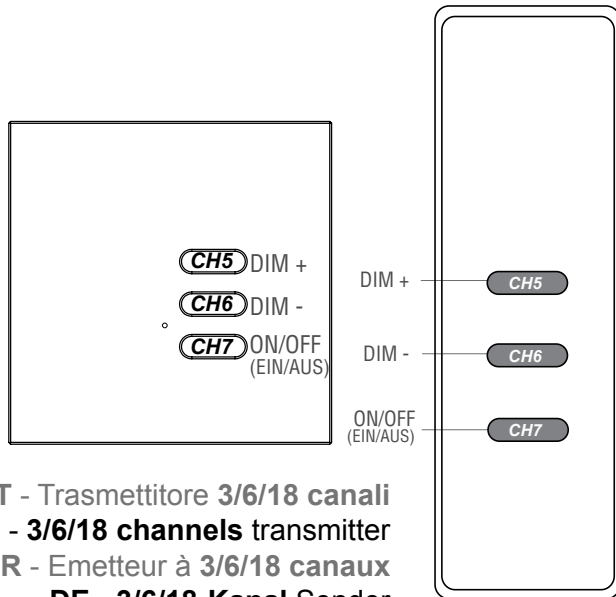

IT - Trasmettitore 3/6/18 canali
EN - 3/6/18 channels transmitter
FR - Emetteur à 3/6/18 canaux
DE - 3/6/18-Kanal Sender

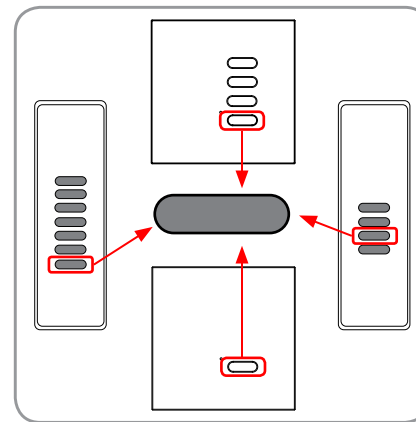

IT - Canale **singolo** di comando: funzione **ON**, **OFF** oppure **ON/OFF/DIM**
EN - **Single** command channel: function **ON**, **OFF** or **ON/OFF/DIM**
FR - Canal **individuel** de commande: fonction **ON**, **OFF** ou **ON/OFF/DIM**
DE - **Einzel-** Kanal für Befehle: Funktion **EIN**, **AUS** oder **EIN/AUS/DIM**

Teleco TVTXSxxx02

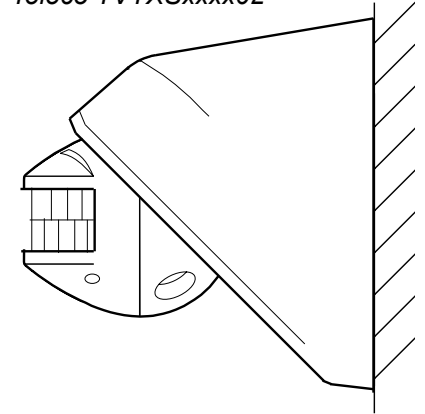



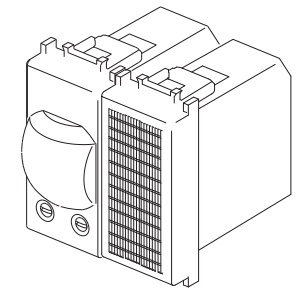



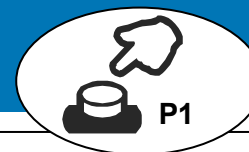































Teleco TVTXLxxxR02x



IT - Sensore di movimento (PIR)
EN - Motion sensor (PIR)
FR - Détecteur de mouvements (PIR)
DE - Bewegungsmelder (PIR)



IT - TIPO DI MEMORIZZAZIONE EN - TYPE OF MEMORIZATION FR - TYPE DE MÉMORISATION DE - EINLERNUNGSART	P1	 <i>tenere premuto</i> <i>keep it pressed</i> <i>maintenir appuyé</i> <i>gedrückt halten</i>	 <i>suono continuo</i> <i>continuous sound</i> <i>son continu</i> <i>Dauerton</i>	
IT - Trasmittitore 7/42 canali EN - 7/42 channels transmitter FR - Emetteur à 7/42 canaux DE - 7/42-Kanal Sender	* x1	 → 		
IT - Trasmittitore 4/24 canali EN - 4/24 channels transmitter FR - Emetteur à 4/24 canaux DE - 4/24-Kanal Sender	* x2	  → 		
IT - 1 tasto: EN - 1 button: FR - 1 bouton: DE - 1 Taste:  < 1 s  > 1 s ON/OFF (EIN/AUS) DIMMER (↑ ↓)	* x3	   → 	IT - Premere il tasto del trasmettitore relativo al codice da memorizzare. EN - Press the button of the transmitter relative to the code to memorize. FR - Appuyer sur le bouton de l'émetteur concernant le code à mémoriser. DE - Drücken Sie die Sendertaste die auf den zu speichernden Code bezogen ist.	
IT - Trasmittitore 3/6/18 canali EN - 3/6/18 channels transmitter FR - Emetteur à 3/6/18 canaux DE - 3/6/18-Kanal Sender	* x4	   → 		  ...  <i>suono intermittente</i> <i>intermittent sound</i> <i>son intermittent</i> <i>intermittierender Ton</i>
IT - 1 tasto con funzione ON EN - 1 button with function ON FR - 1 bouton avec fonction ON DE - 1 Taste mit Funktion EIN	* x5	    → 		
IT - 1 tasto con funzione OFF EN - 1 button with function OFF FR - 1 bouton avec fonction OFF DE - 1 Taste mit Funktion AUS	* x6	     → 		
IT - Sensore di movimento (PIR) EN - Motion sensor (PIR) FR - Détecteur de mouvements (PIR) DE - Bewegungsmelder (PIR)	* x7	      → 		

* IT - Il buzzer emette un bip ad ogni pressione. EN - The buzzer will make a beep each press. FR - L'avertisseur sonore émet un bip à chaque appui. DE - Das Gerät quittiert jeden Druck mit einem Ton.

2.2

IT - CANCELLAZIONE CODICI RADIO

FR - SUPPRESSION DES CODES RADIO

EN - RADIO CODES DELETION

DE - LÖSCHUNG VON SENDEKANÄLEN



IT - TIPO DI CANCELLAZIONE EN - TYPE OF DELETION FR - TYPE DE SUPPRESSION DE - LÖSCHUNGSART	P2	 <i>tenere premuto</i> <i>keep it pressed</i> <i>maintenir appuyé</i> <i>gedrückt halten</i>	 <i>suono intermittente</i> intermittent sound <i>son intermittente</i> intermittierender Ton	 <i>suono continuo</i> continuous sound <i>son continu</i> Dauerton
IT - Singolo codice radio EN - Single radio code FR - Un seul code radio DE - Einzelner Sendekanal	* x1		IT - Premere il tasto del trasmettitore relativo al codice da cancellare. EN - Press the button of the transmitter relative to the code to delete. FR - Appuyer sur le bouton de l'émetteur concernant le code à supprimer. DE - Drücken Sie die Sendertaste die auf den zu löschenden Code bezogen ist.	
IT - Tutti i codici radio EN - All the radio codes FR - Tous les codes radio DE - Alle Sendekanäle	* x2			

IT - MODIFICA DEI VALORI PREIMPOSTATI DI UN TRASMETTITORE 7/42 CANALI

EN - MODIFICATION OF THE PRESET VALUES OF A 7/42 CHANNEL TRANSMITTER

FR - MODIFICATION DES VALEURS PRÉRÉGLÉES D'UN ÉMETTEUR 7/42 CANAUX

DE - ÄNDERUNG DER VOREINGESTELLTEN WERTE EINES 7/42-KANAL SENDERS

2.3



IT - Se un trasmettitore con valori modificati viene usato nella memorizzazione remota (2.4), il trasmettitore aggiunto avrà gli stessi valori modificati. **EN -** If any transmitter with modified values is used in the remote memorization (2.4), the added transmitter will have the same modified values. **FR -** Si un émetteur avec valeurs modifiées est utilisé dans la mémorisation via radio (2.4), l'émetteur ajouté aura les mêmes valeurs modifiées. **DE -** Wenn ein Sender mit geänderten Wert für die Fern-Einlernung (2.4) verwendet wird, wird der Sender dieselben geänderten Werte haben.

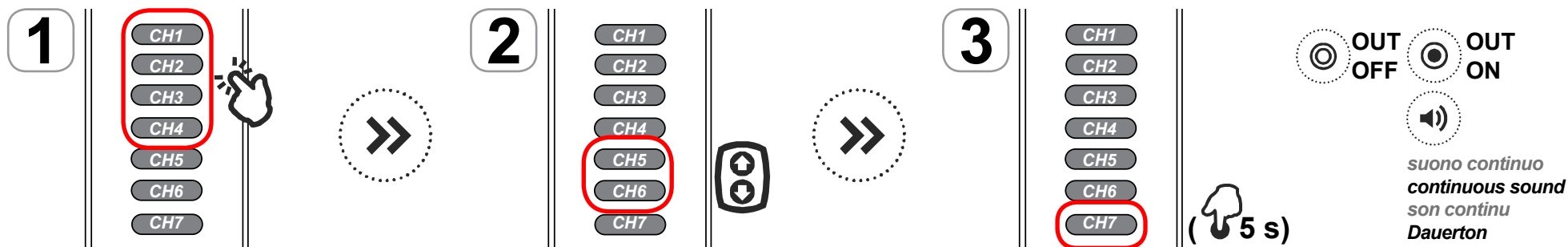

IT - 1. Premere il tasto relativo al valore da modificare (CH1..CH4). 2. Regolare il valore con i tasti CH5 e CH6. 3. Premere e tenere premuto CH7 per 5s.
EN - 1. Press the button relative to the value to modify (CH1..CH4). 2. Adjust the value with buttons CH5 and CH6. 3. Press CH7 and keep it pressed for 5s.
FR - 1. Appuyer sur le bouton concernant la valeur à modifier (CH1..CH4). 2. Régler la valeur grâce aux boutons CH5 et CH6. 3. Appuyer et maintenir appuyé CH7 pour 5s.
DE - 1. Drücken Sie die Taste bezüglich des zu ändernden Werts (CH1..CH4). 2. Stellen Sie den Wert mit den Tasten CH5 und CH6 ein. 3. CH7 drücken und halten Sie 5S. lang gedrückt.

* **IT -** Il buzzer emette un bip ad ogni pressione. **EN -** The buzzer will make a beep each press. **FR -** L'avertisseur sonore émet un bip à chaque appui. **DE -** Das Gerät quittiert jeden Druck mit einem Ton.

2.4

IT - MEMORIZZAZIONE REMOTA DI ULTERIORI CODICI RADIO FR - MÉMORISATION À DISTANCE D'AUTRES CODES RADIO

EN - REMOTE MEMORIZATION OF FURTHER RADIO CODES DE - FERN- SPEICHERUNG VON WEITEREN SENDEKANÄLEN



IT - Il tasto **P3** si trova all'interno del trasmettitore. Il codice radio aggiunto avrà le stesse funzioni del codice usato per l'inserimento. La procedura è compatibile con qualsiasi tipo di trasmettitore.

EN - **P3** button is located inside the transmitter. The added radio code will have the same functions of the code used for the memorization. This procedure is compatible with any type of transmitter.

FR - Le bouton **P3** se trouve à l'intérieur de l'émetteur. Le code radio ajouté aura les mêmes fonctions que le code utilisé pour la mémorisation. La procédure est compatible avec n'importe quel type d'émetteur.

DE - Die Taste **P3** befindet sich im Inneren des Senders. Der hinzugefügte Sendekanal wird dieselben Funktionen des Codes haben welcher für die Einlernung verwendet wurde. Die Prozedur kann mit allen Arten von Sendern durchgeführt werden.

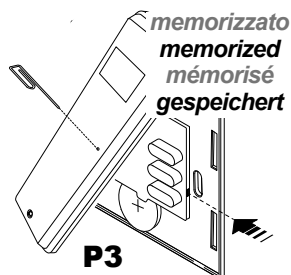

suono continuo
continuous sound
son continu
Dauerton



< 5 s

memorizzato
memorized
mémorisé
gespeichert



1 s

suono continuo
continuous sound
son continu
Dauerton



< 5 s

nuovo
new
nouveau
neu



suono intermittente
intermittent sound
son intermittent
intermittierender Ton



IT - Premere il tasto **P3** del trasmettitore **memorizzato**. Premere il tasto relativo ad un codice **memorizzato**. Premere il tasto relativo al **nuovo** codice. **EN** - Press the button **P3** of the **memorized** transmitter. Press the button relative to a **memorized** code. Press the button relative to the **new** code. **FR** - Appuyer sur le bouton **P3** de l'émetteur **mémorisé**. Appuyer sur le bouton concernant un code **mémorisé**. Appuyer sur le bouton concernant le **nouveau** code. **DE** - Drücken Sie die Taste **P3** des **gespeicherten** Senders. Drücken Sie die auf den **gespeicherten** Code bezogene Taste. Drücken Sie die auf den **neuen** Code bezogene Taste.

2.5

IT - CANCELLAZIONE REMOTA DI UN CODICE RADIO FR - SUPPRESSION À DISTANCE D'UN CODE RADIO

EN - REMOTE DELETION OF A RADIO CODE DE - FERN- LÖSCHUNG EINES SENDEKANALS



IT - Il tasto **P3** si trova all'interno del trasmettitore.

EN - **P3** button is located inside the transmitter.

FR - Le bouton **P3** se trouve à l'intérieur de l'émetteur. **DE** - Die Taste **P3** befindet sich im Inneren des Senders.

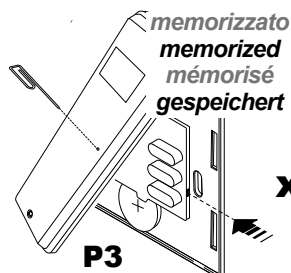

x 3

suono continuo
continuous sound
son continu
Dauerton



1 s



suono intermittente
intermittent sound
son intermittent
intermittierender Ton



< 5 s

suono continuo
continuous sound
son continu
Dauerton



IT - Premere tre volte il tasto **P3** del trasmettitore **memorizzato**. Premere il tasto relativo al codice da cancellare. **EN** - Press three times the button **P3** of the **memorized** transmitter. Press the button relative to the code to delete. **FR** - Appuyer trois fois sur le bouton **P3** de l'émetteur **mémorisé**. Appuyer sur le bouton concernant le code à supprimer. **DE** - Drücken Sie drei mal die Taste **P3** des **gespeicherten** Senders. Drücken Sie die auf den zu löschenden Code bezogene Taste.

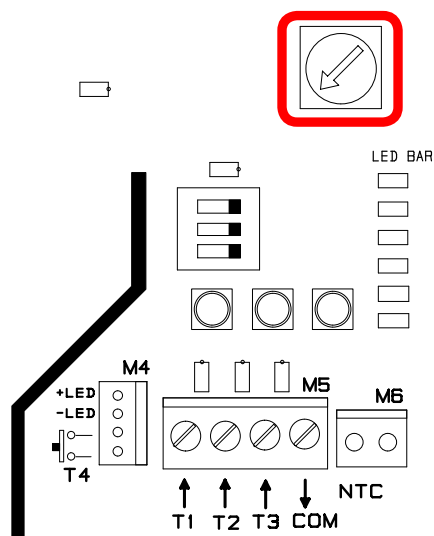

DISABILITATO
DISABLED
DÉSACTIVÉ
DEAKTIVIERT



MIN.



MAX.

Esempi - Examples - Exemples - Beispiele

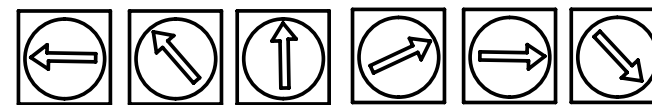

2.4°

7°

14°

19°

25°

30°

IT - Per attivare la funzione di controllo automatico della temperatura, ruotare il trimmer in senso orario. La funzione è attivabile solo se la sonda di misurazione è collegata alla scheda. All'attivazione la scheda emette un bip. Quando la funzione di controllo è attivata e la temperatura dell'ambiente supera la soglia impostata, il carico viene spento e la centrale ignora i successivi comandi radio, segnalandoli con dei bip. Quando la temperatura scende sotto la soglia impostata, la centrale accende il carico al valore che aveva prima dello spegnimento. Per disattivare la funzione, ruotare il trimmer in senso antiorario fino alla posizione minima.

EN - To activate the automatic temperature control function, turn the trimmer clockwise. The function can be activated only if the temperature probe is connected to the unit. At the activation the control unit sounds one beep. When the function is activated and the room temperature exceed the set temperature, the control unit turns the load off and ignores the next radio commands, indicating this condition with beeps. When the temperature is lower than the set threshold, the control unit turns the load on at the value it had before the switching off. To deactivate the function, turn the trimmer counter-clockwise, up to the minimum position.

FR - Pour activer la fonction de contrôle automatique de la température, tourner le potentiomètre dans le sens horaire. La fonction ne peut être activée uniquement si une sonde de température est connectée à la centrale. Lors de l'activation, la centrale émet un bip. Quand la fonction est activée et que la température de la pièce dépasse la température de consigne, la centrale coupe le chauffage et ignore les prochaines commandes radio, en le signalant par des bips. Lorsque la température de la pièce est inférieure à la température de consigne, la centrale allume le chauffage à la valeur précédente. Pour désactiver la fonction, tourner le potentiomètre dans le sens anti-horaire, jusqu'à la butée.

DE - Um die automatische Steuerung der Temperatur zu aktivieren, drehen Sie den Trimmer im Uhrzeigersinn. Die Funktion ist nur aktiv wenn der Temperaturfühler an der Einheit angeschlossen ist. Bei der Aktivierung gibt die Einheit einen Ton aus. Wenn die Steuerungsfunktion aktiviert ist und die Raumtemperatur über die programmierte Temperatur hinaussteigt schaltet sich der Dimmer aus und die Einheit ignoriert die darauffolgenden Funkbefehle und bestätigt dies mit Tönen. Wenn die Raumtemperatur unter die programmierte Temperatur sinkt werden die Einstellungen vor dem Abschalten wieder hergestellt. Um die Temperatursteuerung zu deaktivieren, drehen Sie den Trimmer gegen den Uhrzeigersinn auf die Position Min.

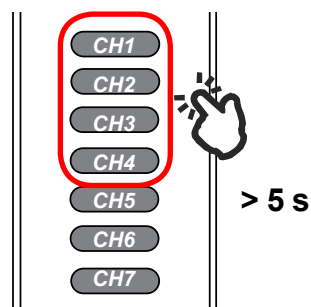

IT - Per escludere temporaneamente il controllo automatico della temperatura, tenere premuto per più di 5 secondi uno dei primi 4 tasti di un trasmettitore a 7 canali.

EN - To temporarily bypass the automatic temperature control keep pressed one of the first 4 buttons of a 7 channel transmitter for more than 5 seconds.

FR - Pour désactiver temporairement le contrôle automatique de la température, maintenir appuyé pendant plus de 5s l'un des 4 premiers boutons d'un émetteur 7 canaux.

DE - Um die Temperatursteuerung vorübergehend zu umgehen, halten Sie einen der ersten 4 Taster länger als 5 Sekunden lang gedrückt (nur mit 7-Kanal Sendern).

3.2

IT - USO DEL SENSORE DI MOVIMENTO (PIR)

FR - UTILISATION DU DÉTECTEUR DE MOUVEMENT (PIR)

EN - USING THE MOVEMENT SENSOR (PIR)

DE - VERWENDUNG DES BEWEGUNGSSENSOR (PIR)

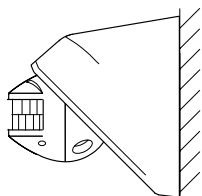

Teleco TVTXSxx

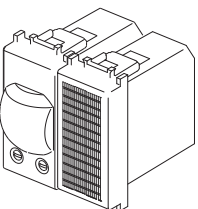

Teleco TVTXLR02x

IT - Il sensore di movimento (PIR) **Teleco TVTXSxx** ed il trasmettitore **Teleco TVTXLR02x** per sensori di movimento standard, trasmettono su 2 canali radio, che possono essere assegnati a comandi di **ON** e **OFF** usando le procedure al par. 2.1. In questa applicazione le impostazioni dei DIP relativi al PIR vengono ignorate. Inoltre è possibile assegnare ai 2 canali di **TVTXXSxx** e **TVTXXLR02x** i valori di potenza pre-impostati (100% = movimento; 66% = nessun movimento) che corrispondono ai tasti **CH1** e **CH2** di un trasmettitore 7 canali (vedere par. 2.1). Qualora i valori pre-impostati del trasmettitore 7 canali usato per memorizzare il PIR fossero stati modificati, essi verranno copiati al posto dei livelli standard di default (vedere par. 2.4).

EN - The movement sensor (PIR) **Teleco TVTXSxx** and the transmitter **Teleco TVTXLR02x** for standard movement sensors transmit on 2 radio channels, which can be assigned to separate commands **ON** and **OFF** using the procedure at par. 2.1. In this application the dip switch for PIR settings will have no effect. In addition, it's possible to assign the 2 channels of **TVTXXSxx** and **TVTXXLR02x** to the preset values of power (100% = recognized movement; 66% = NO movement) which are **CH1** and **CH2** of a 7 channels transmitter (see the par. 2.1). In case the levels of the 7 channels transmitter used for the procedure have been modified, they will be copied in PIR instead of default preset values (see the par 2.4).

FR - Le détecteur de mouvement (PIR) **Teleco TVTXSxx** et l'émetteur **Teleco TVTXLR02x** pour détecteurs de mouvement tiers émettent sur 2 canaux radio, chacun pouvant être associé à des commandes séparées **ON** et **OFF** en suivant la procédure du §2.1. Dans ce mode, le switch de paramétrage du PIR n'a aucun effet. De plus, il est possible d'assigner les 2 canaux du **TVTXXSxx** et du **TVTXXLR02x** à des valeurs de puissance pré-réglées (ex: 100%=mouvement détecté, 66%=pas de mouvement) correspondant aux canaux **CH1** et **CH2** d'un émetteur 7 canaux (voir §2.1). Dans le cas où les niveaux de puissance d'un émetteur 7 canaux ont été modifiés, ils seront utilisés en mode PIR en lieu et place des valeurs par défaut (voir §2.4).

DE - Der Bewegungsmelder (PIR) **Teleco TVTXSxx** und der Sender **Teleco TVTXLR02x**, senden auf zwei Radiokanälen, welche verschiedene Befehle **EIN** und **AUS** zugeordnet werden können indem man die Prozedur unter Paragraph 2.1 befolgt. In dieser Applikation werden die PIR Dip-Schalter Einstellungen ignoriert. Es ist zusätzlich möglich die zwei Kanäle der Artikel **TVTXXSxx** und **TVTXXLR02x** den voreingestellten Werten zuzuordnen (100% = Bewegung; 66% = KEINE Bewegung) welche den Tasten **CH1** und **CH2** eines 7-Kanal Senders entsprechen (siehe Paragraph 2.1). Im Falle von geänderten Werten des 7-Kanal Senders welcher für die Prozedur verwendet wird, werden diese Werte anstelle der voreingestellten Werte in den PIR kopiert (siehe Paragraph 2.4).

3.3

IT - INGRESSO PULSANTE OPZIONALE CON INDICATORE LED

FR - ENTRÉE POUR BOUTON-POUSSOIR EN OPTION AVEC INDICATEUR LED

EN - OPTIONAL PUSH-BUTTON INPUT WITH LED INDICATOR

DE - OPTIONAL EINGANG TASTER MIT LED-ANZEIGE

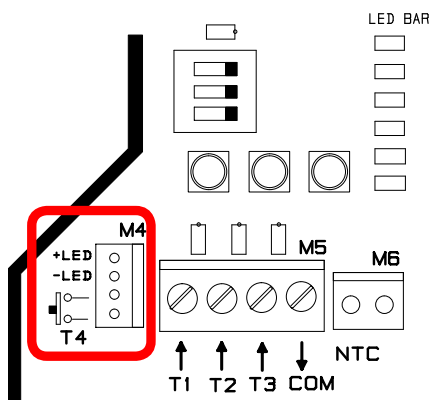

IT - Il terminale M4 permette di connettere un ulteriore ingresso in bassa tensione (con le stesse funzioni di T1) per un pulsante di comando sul coperchio (opzionale). Nello stesso terminale si trova un'uscita per un LED di stato, da installare anch'esso nel coperchio della scatola. Il Led emetterà una serie di lampeggi, in relazione al carico:

EN - The terminal M4 allows to connect an additional safety low voltage contact (same functions as T1) for the command push-button in the box cover (optional). In the same terminal there's an output for connection of a status LED, to be placed in the box cover as well. The LED will emit as many flashes as the configured output level:

FR - Le bornier M4 permet de connecter un contact basse tension (fonctions identiques à T1) relié à un bouton poussoir sur le capot (en option). Sur le même bornier existe une sortie pour le raccordement d'une LED d'état, à positionner sur le capot. La LED clignotera autant de fois que la puissance sélectionnée (voir tableau ci-contre).

DE - An Klemme M4 ist es möglich einen zusätzlichen Sicherheits- Kleinspannungskontakt anzuschließen (selbe Funktion wie T1) für eine Steuerungstaste auf dem Gehäusedeckel (optional). An derselben Klemme befindet sich ein Ausgang für den Anschluss einer Status- LED, welche ebenfalls auf dem Gehäusedeckel installiert wird. Die LED wird je nach konfigurierter Wert blinken:

OFF	0%
1	25%
2	33%
3	50%
4	66%
5	80%
ON	100%



IMPORTANTE! LEGGERE ATTENTAMENTE IL PRESENTE MANUALE PRIMA DI INSTALLARE O METTERE IN SERVIZIO IL PRODOTTO. CONSERVARE LE ISTRUZIONI PER FUTURA CONSULTAZIONE.

INSTALLAZIONE DEL PRODOTTO

Il prodotto in oggetto deve essere installato, messo in servizio e controllato periodicamente solo da personale tecnico qualificato nel rispetto delle normative vigenti riguardanti le apparecchiature elettriche. L'installazione non conforme, l'errata regolazione o l'alterazione del prodotto possono essere causa di incendio, shock elettrico e lesioni personali anche gravi. Il produttore declina qualsiasi responsabilità in caso di danni derivanti da errata installazione o utilizzo non conforme del dispositivo.

LUOGO E MODALITÀ MONTAGGIO

Il prodotto deve essere montato seguendo scrupolosamente le seguenti indicazioni: **deve** essere fissato su superficie che non si danneggi a causa di alte temperature; **deve** essere posizionato in ambiente sufficientemente aerato. NON può essere chiuso ermeticamente; **deve** essere posto in verticale, con i pressacavo verso il basso; i cavi di collegamento **devono** essere protetti da collisioni accidentali, utilizzando canaline o tubi di raccordo; **non** coprire il prodotto; **non** utilizzare o conservare materiali infiammabili in prossimità dell'apparecchio.

CONNESSIONI ELETTRICHE

Tutti i collegamenti devono essere previsti per un'alimentazione generale monofase 110/230V~ ed il relativo collegamento di Terra. Per la disconnessione dalla rete utilizzare un interruttore onnipolare con un'apertura dei contatti di almeno 3,5 mm. Predisporre **tutti i dispositivi di sicurezza necessari** ed utilizzare materiali di collegamento idonei secondo le attuali normative sulla sicurezza elettrica. Tenere fisicamente separati i fili con tensione 110/230V~ da quelli di segnale. I cavi di collegamento devono avere una sezione adeguata al carico applicato e avere una caratteristica nominale di temperatura T di 90°C. La seguente tabella riporta (in modo approssimativo) i valori di resistenza e corrente massima di un cavo elettrico di rame, in funzione della sua sezione:

Sezione (mm ²)	R (ohm/Km)	Corrente max. (A)
1	19.5	5
1.5	13.3	10
2.5	7.98	16
4	4.95	26
6	3.30	32

Attenzione: se il cavo di alimentazione è danneggiato, esso deve essere sostituito da persona qualificata, in modo da prevenire ogni rischio.

INFORMAZIONI DI SICUREZZA

L'apparecchio non è destinato ad essere usato da persone (bambini compresi) le cui capacità fisiche, sensoriali o mentali siano ridotte, oppure non opportunamente informate sulle caratteristiche del prodotto e dei possibili pericoli che esso può causare. I bambini devono essere sorvegliati per sincerarsi che non giochino con l'apparecchio. Non toccare la scheda con le mani bagnate, oggetti metallici o infiammabili. Non operare nelle zone ad alto voltaggio della scheda, quando il prodotto è alimentato. Non toccare il dissipatore, fino a 15 minuti dopo lo spegnimento. Utilizzare l'apparecchiatura solo con carichi che garantiscano un funzionamento prolungato in completa sicurezza. La ricezione radio del dispositivo può essere disturbata se si hanno nell'ambiente emissioni elettromagnetiche provenienti da altre apparecchiature che trasmettono sulla stessa frequenza oppure se il dispositivo viene schermato da parti metalliche.

SMALTIMENTO DEL PRODOTTO

Alla fine della vita utile, l'apparecchio non deve essere smaltito come rifiuto domestico, ma conferito in un centro di raccolta rifiuti elettrici ed elettronici. L'utente è l'unico responsabile dello smaltimento dell'apparecchio a norma di legge, alla fine della vita utile del medesimo. L'inadempienza è punibile ai sensi della legge applicabile in materia di smaltimento dei rifiuti.

Il fabbricante, Teleco Automation s.r.l., dichiara che il tipo di Apparecchiatura radio è conforme alla direttiva 2014/53/UE. Il testo completo della dichiarazione di conformità UE è disponibile al seguente indirizzo Internet: www.telecoautomation.com/ce. **Nell'ottica di un continuo sviluppo dei propri prodotti, il produttore si riserva il diritto di apportare modifiche a dati tecnici e prestazioni senza preavviso.**



IMPORTANT! READ CAREFULLY THIS INSTRUCTIONS BEFORE INSTALLING AND COMMISSIONING THE PRODUCT. SAVE THESE INSTRUCTIONS FOR FUTURE REFERENCE.

PRODUCT INSTALLATION

The product at issue must be installed, commissioned and maintained only by licensed and authorised people, respecting the laws concerning the electrical installations. Not conforming installations, wrong adjustments or product alterations may cause fire, electric shock, or personal injuries. The manufacturer is not responsible for any damage due to wrong installation or improper use.

MOUNTING LOCATION AND MODALITY

The product must be mounted applying the following indications carefully: **it must be** fixed on surfaces which cannot be damaged by the high temperature; **it must be** placed in a well ventilated location; it cannot be hermetically closed; **it must be** fixed vertically, with cable glands downward; connection cables **must be** protected against any accidental impacts, using proper pipes; **do not cover** the product; **do not** use or store flammable materials close to the product.

ELECTRICAL CONNECTIONS

All the connections must be rated for a single-phase 110/230V~ power supply, with the relative Earth connection. For the disconnection from the power line, use an all-pole switch with contacts having a dimension of at least 3,5mm. Arrange **all the necessary safety devices** and use only materials complying with the standard of electrical installations. Signal and power voltage wiring (110/230V~) must be separated one from the other. The cable must have a section properly rated according to the load connected and a nominal temperature range (T) up to 90°C. The following table reports (roughly) the resistance values and the maximum current of a copper wire, according to its length:

Section (mm ²)	R (ohm/Km)	Max. current (A)
1	19.5	5
1.5	13.3	10
2.5	7.98	16
4	4.95	26
6	3.30	32

Attention: If any cable is damaged, it must be immediately replaced by a qualified person in order to avoid any hazard.

SAFETY INFORMATION

This appliance is not intended for use by people (including children) with reduced physical, sensory or mental capabilities, or not properly informed about the product's characteristics or the possible hazards it can cause. Children should be carefully supervised when they are in the area of the product. Do not touch the electronic board with wet hands, any metallic or flammable objects. Do not operate in the high voltage area of the electronic board, when it is supplied. Do not touch the heatsink, for at least 15 minutes after the switching off of the product. Use the product only in combination with devices which can guarantee a safe extended time functioning. The radio signal reception of the device could be disturbed by the presence of electrical disturbances being transmitted by other appliances working on the same frequency or if the product is somehow shielded by metal parts..

PRODUCT DISPOSAL

At the end of this product's useful life, it must not be disposed of as domestic waste, but must be taken to a collection centre for waste electrical and electronic equipment. It is the user's responsibility to dispose of this appliance through the appropriate channels at the end of its useful life. Failure to do so may incur the penalties established by laws governing waste disposal.

The manufacturer, Teleco Automation s.r.l., declares that the type of radio equipment is compliant with Directive 2014/53/EU. The full text of the EU compliance declaration is available at the following Internet address: www.telecoautomation.com/ce. **In the view of a constant development of their products, the manufacturer reserves the right for changing technical data and features without prior notice.**



IMPORTANT ! LISEZ ATTENTIVEMENT CE MANUEL AVANT D'INSTALLER OU DE METTRE EN FONCTION L'APPAREIL. CONSERVEZ LES NOTICES POUR TOUTE CONSULTATION FUTURE.

INSTALLATION DU PRODUIT

Le produit en objet doit être installé, mis en service et vérifié périodiquement seulement par des techniciens qualifiés, conformément aux normes en vigueur pour les appareillages électriques. Une installation non conforme, un mauvais réglage ou une altération inadéquate du produit pourraient entraîner des incendies, chocs électriques et blessures graves. Le fabricant décline toute responsabilité en cas de dommages qui pourraient survenir à cause d'une mauvaise installation ou d'une utilisation non conforme du produit.

LIEU ET MODALITÉ D'INSTALLATION

Le produit doit être installé en suivant exactement les indications suivantes : il **doit** être installé sur une surface qui ne peut pas s'endommager en raison de températures élevées ; il **doit** être positionné dans un lieu suffisamment aéré ; il **NE PEUT PAS** être enfermé hermétiquement ; il **doit** être positionné en fixant le boîtier verticalement avec les passe-câbles vers le bas ; les câbles de connexion **doivent** être protégés contre les collisions accidentelles en utilisant des conduits ou des tuyaux de raccordement ; **ne pas** couvrir le produit ; **ne pas** utiliser ou placer des substances/matériaux inflammables à proximité du produit.

BRANCHEMENTS ÉLECTRIQUES

Tous les branchements doivent être prévus pour une alimentation générale en monophasé 110V/230V~ et pour le raccordement de terre. Pour la déconnexion du réseau, utiliser un interrupteur omnipolaire avec une ouverture des contacts de minimum 3,5 mm. Installer **tous les dispositifs de sécurité requis** et utiliser des matériaux de branchement aptes à garantir une isolation conforme aux normes de sécurité électrique. Maintenir physiquement éloignés les câbles 110V/230V~ des câbles basse tension. Les câbles de connexion doivent avoir une section adéquate à la charge appliquée et doivent avoir une caractéristique nominale de température T de 90°C. Le tableau ci-dessous montre (approximativement) les valeurs de résistance et de courant maximal d'un câble électrique de cuivre en fonction de sa section :

Section (mm ²)	R (ohm/Km)	Courant max. (A)
1	19.5	5
1.5	13.3	10
2.5	7.98	16
4	4.95	26
6	3.30	32

Attention : si le câble d'alimentation est endommagé, il doit être remplacé seulement par le constructeur ou par son service technique ou par du personnel qualifié afin de prévenir tous risques.

AVERTISSEMENTS DE SÉCURITÉ

Cet appareil n'est pas destiné à être utilisé par des personnes (y compris des enfants) à capacité physique, sensorielle ou mentale réduite, ou qui ne soient pas correctement informés sur les caractéristiques du produit et sur les possibles dangers qu'il pourrait causer. Surveiller les enfants afin d'être sûr qu'ils ne jouent pas avec l'appareil. Ne pas toucher l'appareil avec les mains mouillées, avec des objets métalliques ou inflammables. Ne pas intervenir sur les composants à haute tension du produit lorsqu'il est alimenté. Ne pas toucher le dissipateur pendant 15mins mini après arrêt. Utiliser l'appareillage seulement avec des charges dont le fonctionnement ne constitue pas un danger si elles restent activées en permanence. La réception radio du dispositif peut être affectée si dans l'environnement il y a des perturbations radioélectriques créées par d'autres appareils émettant sur la même bande de fréquence ou si l'appareil se trouve dans un boîtier avec parties métalliques.

ÉLIMINATION DU PRODUIT

À la fin de la durée de vie utile de ce produit, il ne doit pas être éliminé comme tout autre déchet domestique. En effet, il doit être déposé dans un centre de collecte des déchets d'équipements électriques et électroniques. Il est de la responsabilité de l'utilisateur de se débarrasser de cet appareil par les voies appropriées à la fin de sa vie utile. Ne pas respecter cette consigne peut vous soumettre à des sanctions établies par les lois régissant l'élimination des déchets.

Le fabricant, Teleco Automation s.r.l., déclare que le type d'équipement radio est conforme avec la directive 2014/53/EU. Le texte intégral de la déclaration de conformité EU est disponible à l'adresse internet suivante: www.telecoautomation.com/ce. Dans l'optique d'un développement continu de ses produits, le constructeur se réserve le droit d'apporter sans préavis des modifications aux données techniques et aux prestations.



WICHTIG! BITTE LESEN SIE DIESE ANLEITUNG SORGFÄLTIG VOR DER INSTALLATION ODER INBETRIEBNAHME DES GERÄTS. BETRIEBSANLEITUNG FÜR ZUKÜNFTIGE VERWENDUNG AUFBEWAHREN.

INSTALLATION DES PRODUKTS

Das Produkt darf nur von qualifiziertem technischen Personal unter Einhaltung der geltenden Gesetze bezüglich elektrischer Geräte installiert, in Betrieb gesetzt und regelmäßig gewartet werden. Eine unsachgemäße Installation, Einstellung oder Modifikation des Produkts kann zu Brandfällen, elektrischem Schock und schweren Verletzungen führen. Der Hersteller haftet nicht für Schäden, die durch unsachgemäßer Installierung und Gebrauch verursacht werden.

MONTAGE

Das Produkt muss streng nach den folgenden Angaben angebracht werden: es muss auf eine hitzebeständige Oberfläche befestigt werden; es muss in einem gut belüftetem Raum installiert werden. Es darf NICHT hermetisch verschlossen werden; es muss vertikal mit den Kabeldurchführungen nach unten befestigt werden.; die Anschlusskabel müssen vor Stößen geschützt werden indem geeignete Rohre verwendet werden; das Gerät darf nicht bedeckt werden; leicht entflammables Material darf nicht in unmittelbarer Nähe des Geräts verwendet oder gelagert werden.

ELEKTRISCHE ANSCHLÜSSE

Alle Verbindungen müssen auf einphasigen Wechselstrom mit 110/230V~ und dem jeweiligen Masseanschluss ausgelegt sein. Für die Abtrennung vom Netz ist ein allpoliger Schalter mit einer Kontaktöffnung von mindestens 3,5 mm zu verwenden. Für den Anschluss sind geeignete Materialien zu verwenden, die eine Isolierung entsprechend den geltenden elektrischen Sicherheitsbestimmungen gewährleisten. Halten Sie die 110/230V~ Kabel getrennt von den Signalkabeln. Der Querschnitt der Verbindungskabel muss für die entsprechende Last geeignet dimensioniert sein und eine nominale Eigenschaft der Temperatur T von 90°C haben. Die folgende Tabelle zeigt (annähernd) die typischen Werte des maximalen Widerstands pro Km und der maximale tolerierbarer Strom eines Kupferkabels, je nach dessen Querschnitt:

Querschnitt (mm ²)	R (ohm/Km)	Max. Strom (A)
1	19.5	5
1.5	13.3	10
2.5	7.98	16
4	4.95	26
6	3.30	32

Achtung: Falls das Stromkabel beschädigt sein sollte, muss es vom Hersteller oder von technischem Personal oder einer qualifizierten Person ersetzt werden um Risiken zu vermeiden.

SICHERHEITSMITTEILUNGEN

Dieses Gerät ist nicht bestimmt zur Nutzung von Personen (einschließlich Kindern) mit eingeschränkten körperlichen, sensorischen bzw. geistigen Fähigkeiten, mangelnder Erfahrung bzw. fehlendem Wissen. Kinder müssen beaufsichtigt werden, um sicher zu gehen, dass sie nicht mit dem Gerät spielen. Berühren Sie das Gerät nicht mit feuchten Händen, metallischen oder entflammbaren Gegenständen. Arbeiten Sie nicht in unmittelbarer Nähe des Hochspannungsbereich wenn das Produkt an den Stromkreis angeschlossen ist. Warten Sie 15 Minuten nach dem Abschalten bevor Sie den Kühlkörper berühren. Verwenden Sie das Gerät nur mit Lasten die einen kontinuierlichen Betrieb in kompletter Sicherheit garantieren. Der Funkempfang des Geräts kann durch Funkstörungen durch andere Geräte in der Umgebung, die auf der gleichen Frequenz senden oder durch Abdeckung oder Abschirmung des Geräts durch Metallteile beeinträchtigt werden.

ENTSORGUNG DES GERÄTS

Nach dem Ablauf der Nutzungszeit des Gerätes darf es nicht ohne Weiteres im Hausmüll entsorgt werden, sondern muss zu einer entsprechenden Entsorgungsstelle für elektronische Geräte gebracht werden. Es unterliegt der Verantwortung des Endverbrauchers, dieses Gerät nach dem Ablauf der Nutzungszeit entsprechend zu entsorgen. Falls dies nicht befolgt wird, kann dies zu Strafen führen, die im Entsorgungsgesetz festgelegt sind.

Der Hersteller, Teleco Automation S.r.l., erklärt hiermit dass die Funk- Produktart der Richtlinie 2014/53/UE entspricht. Die EU Konformitätserklärung kann auf der folgenden Internetseite abgefragt werden: www.telecoautomation.com/ce. **Im Zuge einer kontinuierlichen Weiterentwicklung der Produkte behält sich der Hersteller das Recht vor technische Daten und Funktionen ohne vorherige Ankündigung zu ändern.**



Alimentazione - Power supply - Alimentation - Stromversorgung	110/230V~ 50/60Hz 32A (TVHETxxxA06) 20A (TVHETxxxA04)
Potenza massima uscita - Max. output power Puissance maximale de sortie - Max. Ausgänge Leistung	6500W@230V~ (28A) TVHETxxxA06 3400W@110V~ (28A) TVHETxxxA06 4000W@230V~ (18A) TVHETxxxA04 2000W@110V~ (18A) TVHETxxxA04
Temperatura di funzionamento - Operating temperature range Température de fonctionnement - Umgebungstemperatur im Betrieb	-20°C / +30°C
Fusibile - Fuse - Fusible - Sicherung	32A (FWC, 10x38mm) TVHETxxxA06 20A (FWC, 10x38mm) TVHETxxxA04
<i>IT - I cavi di collegamento devono avere una sezione adeguata al carico massimo applicato in uscita, e ai dispositivi supplementari collegati agli ingressi. EN - The connection cables must have a section suitable to the maximum load applied to the output, and to the additional devices connected to the input. FR - Les câbles de connexion doivent avoir une section appropriée à la charge maximale appliquée en sortie et aux dispositifs supplémentaires connectés aux entrées. DE - Die Verbindungskabel müssen einen Durchmesser haben der angemessen ist für die maximale Ausgangslast und für die weiteren Geräte die an den Eingängen angeschlossen sind.</i>	
Grado di protezione - Protection rating - Degré de protection - Schutzart	IP54
Frequenza ricezione - Reception frequency Fréquence de réception - Empfangsfrequenz	868.3 MHz (TVHET868Axx) 916 MHz (TVHET916Axx)
Capacità memoria radio (trasmettitori) - Radio memory capability (transmitters) Capacité mémoire radio (émetteurs) - Speicherbare Sender	42

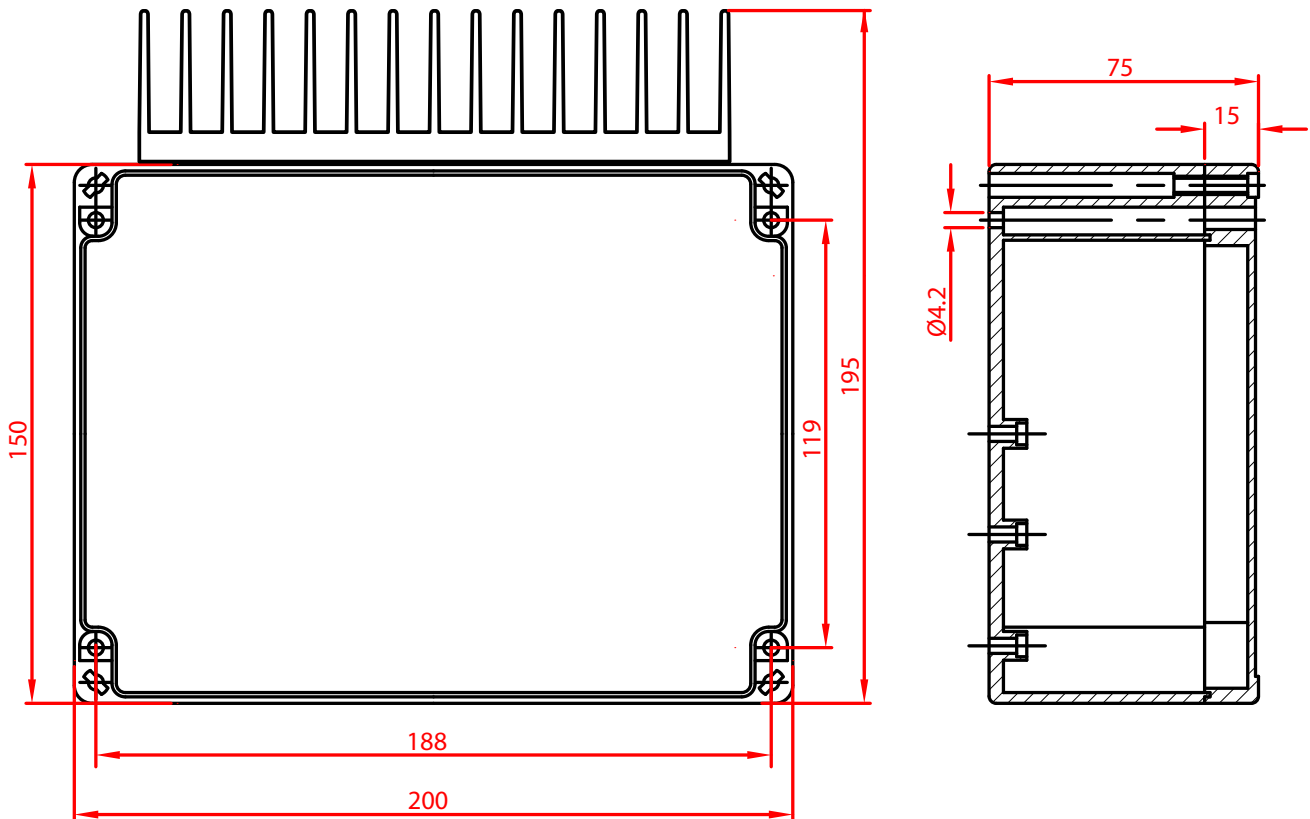

ES - RECEPTOR 110/230V~ CON FUNCIÓN DIMMER 0-100% PARA CALENTADORES DE TIPO INFRARROJO Y RESISTIVO HASTA 6500W. ENTRADA TECLA MANUAL. CONTROLABLE POR SENSORES DE MOVIMIENTO CON O SIN CABLES (PIR). CONTROL AUTOMÁTICO DE LA TEMPERATURA DEL AMBIENTE. "SOFT START": ARRANQUE GRADUAL PARA PRESERVAR LA VITA VIDA DE LOS CALENTADORES INFRARROJO. GRADO DE PROTECCIÓN IP54.

ES - Código producto

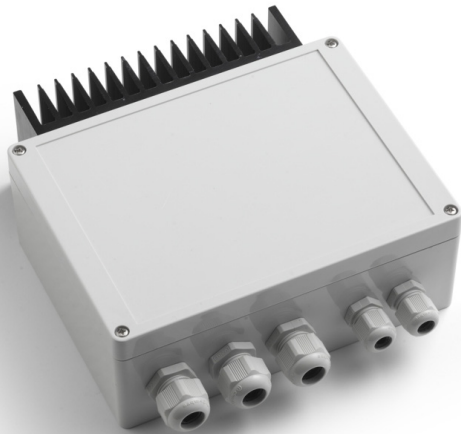

TVHET868A04 (4KW - 868.3Mhz)

TVHET868A06 (6.5KW - 868.3Mhz)

TVHET916A04 (4KW - 916Mhz)

TVHET916A06 (6.5KW - 916Mhz)

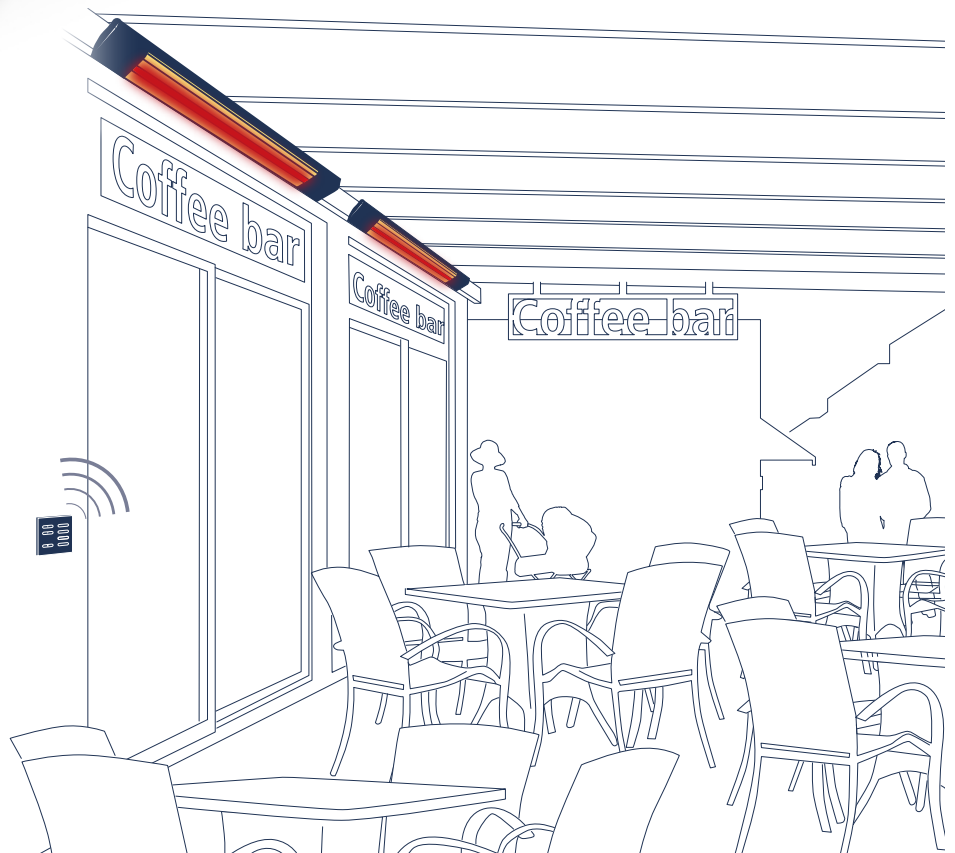



ES	1. Conexiones y regulaciones	p. 3 - 7
	1.1 Esquemas de cableado típicos	
	1.2 Configuración del valor mínimo de carga	
	1.3 Activación / desactivación memoria del último valor de carga	
	2. Dispositivos de mando inalámbricos	p. 8 - 11
	2.1 Memorización códigos radio	
	2.2 Eliminación códigos radio	
	2.3 Modificación de los valores preconfigurados de un transmisor de 7/42 canales	
	2.4 Memorización remota de ulteriores códigos radio	
	2.5 Eliminación remota de un código radio	
	3. Ahondamientos	p. 12 - 13
	3.1 Control automático de la temperatura del ambiente	
	3.2 Uso del sensor de movimiento (PIR)	
	3.3 Entrada tecla opcional con indicador LED	
	Advertencias	p. 14 - 15
	Especificaciones técnicas	p. 16

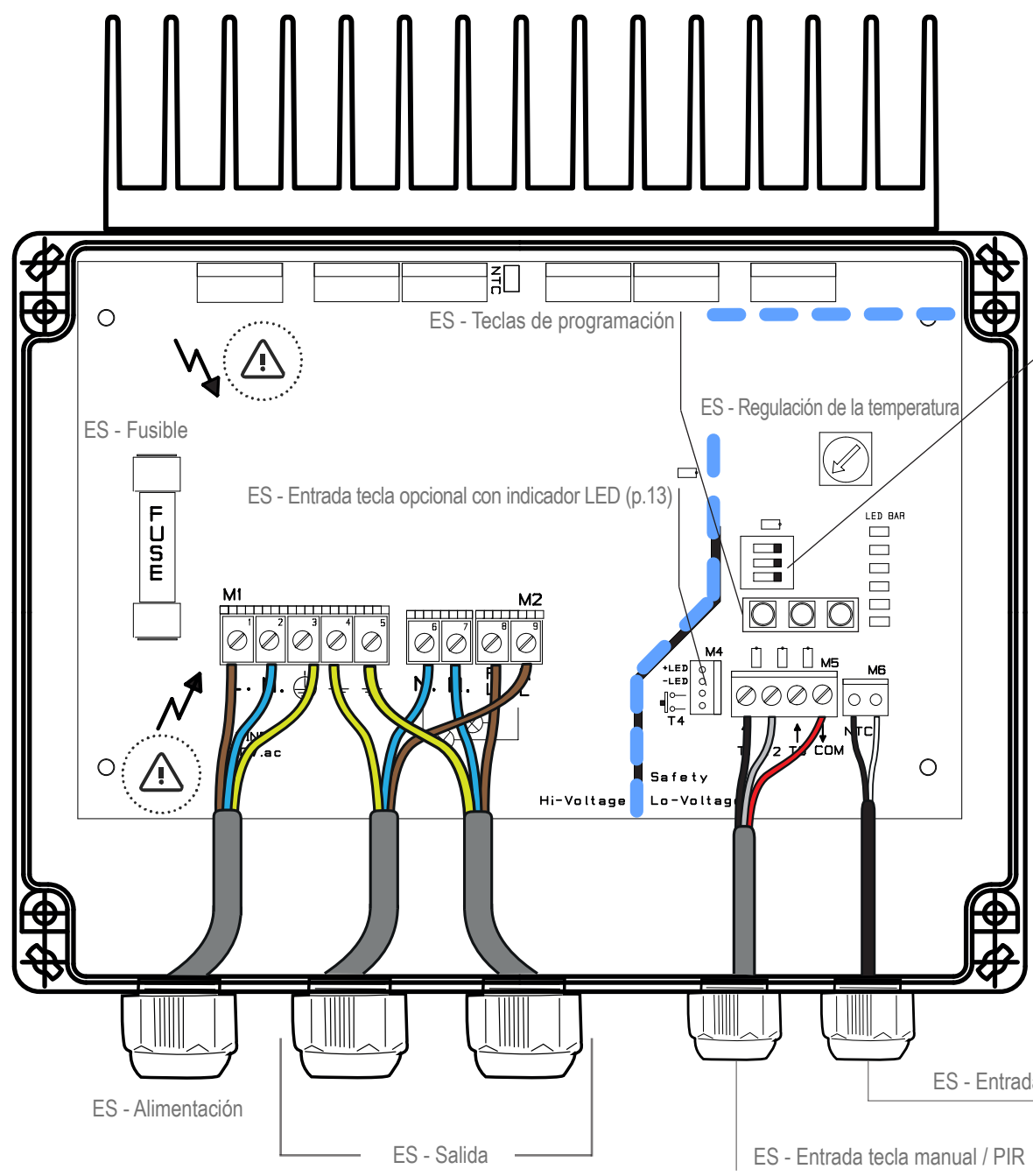

ES - Habilitación PIR

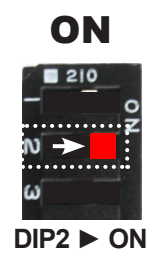
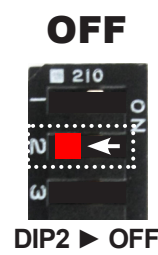

ES - Duración encendido por PIR

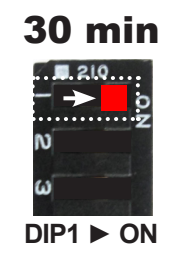
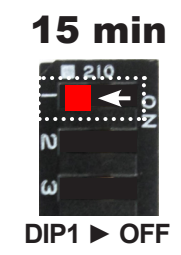

ES - Configuración del tipo de carga

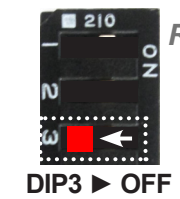

ES - Si está en "infrarrojo" (DIP3 en ON), a la recepción de un mando el dispositivo activa la carga de manera gradual ("soft start"), para prolongar la vida del calentador.

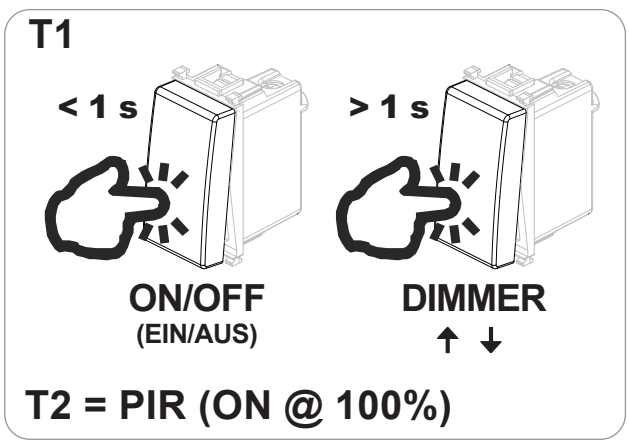

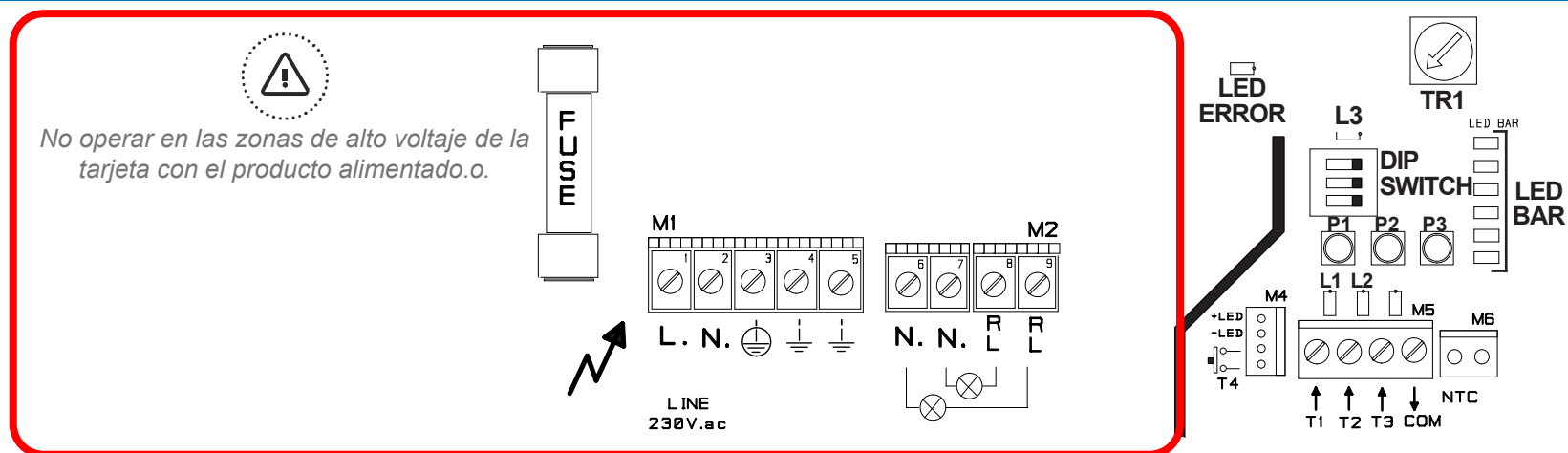

ES				
1	ALIMENTACIÓN 110/230V~ (FASE)			
2	ALIMENTACIÓN 110/230V~ (NEUTRO)			
3	ALIMENTACIÓN 110/230V~ (TIERRA)			
4	TIERRA (SALIDA 1a)			
5	TIERRA (SALIDA 1b)			
6	SALIDA 1a (NEUTRO)			
7	SALIDA 1b (NEUTRO)			
8	SALIDA 1b (FASE)			
9	SALIDA 1a (FASE)			
M5-T1	ENTRADA TECLA (N.A.)			
M5-T2	ENTRADA PIR (N.A.)			
M5-COM	COMÚN ENTRADAS			
NTC	ENTRADA Sonda DE TEMPERATURA			
M4-LED+	SALIDA INDICADOR LED (+)			
M4-LED-	SALIDA INDICADOR LED (-)			
M4-T4	ENTRADA TECLA (N.A.)			
L1, L2	LED DE INPUT			
L3	LED DE RECEPCIÓN RADIO			
LED ERROR	ENCENDIDO = SOBRECARGA			
	INTERMITENTE = RECALENTAMIENTO			
LED BAR	NIVEL DE SALIDA			
TR1	REGULACIÓN DE LA TEMPERATURA			
P1-P2-P3	TECLAS DE PROGRAMACIÓN			

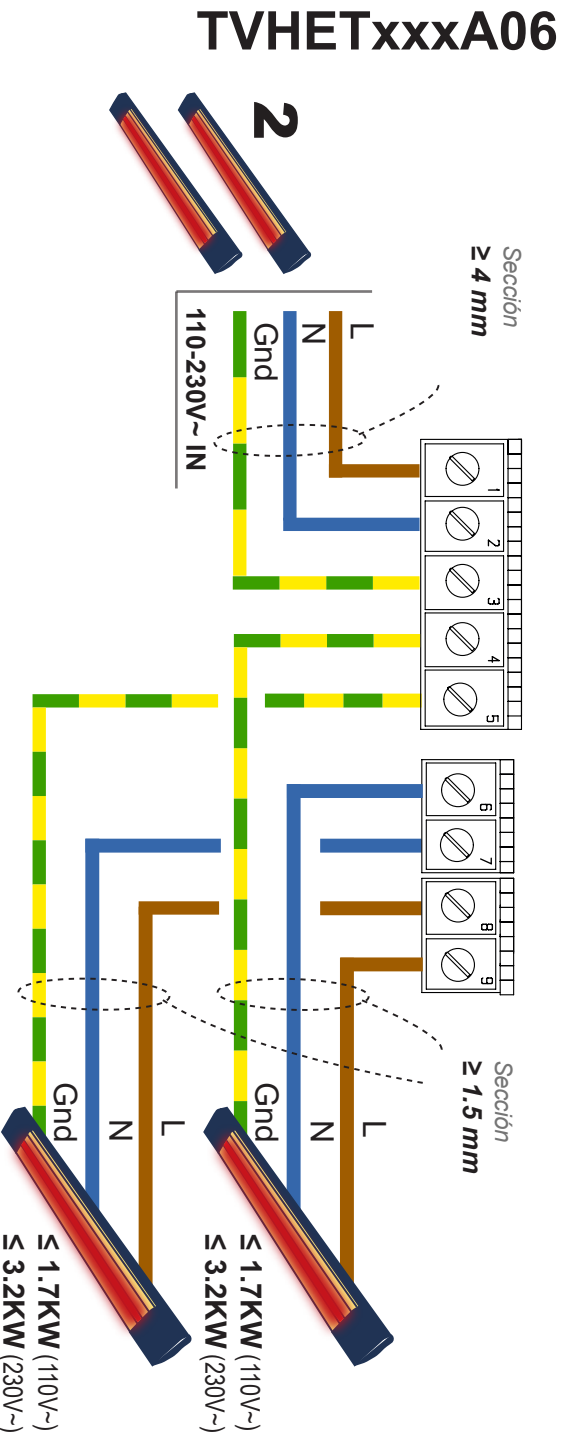
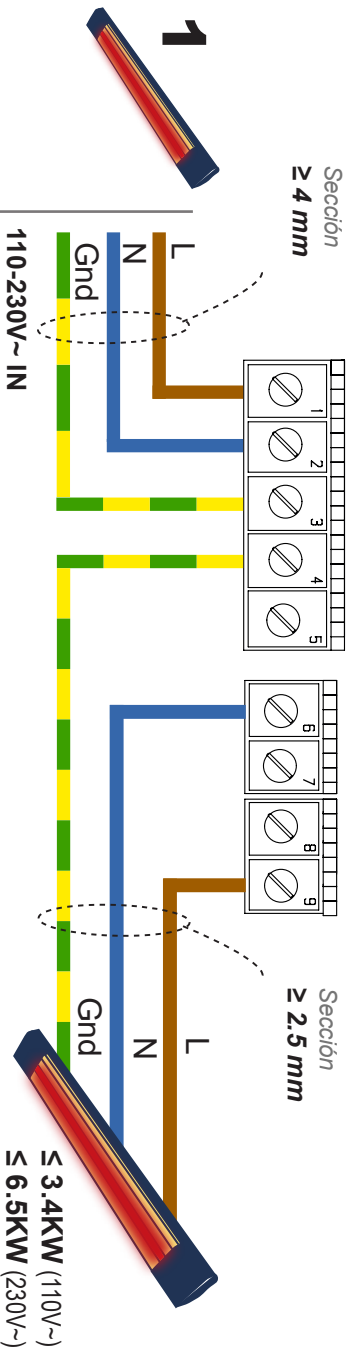
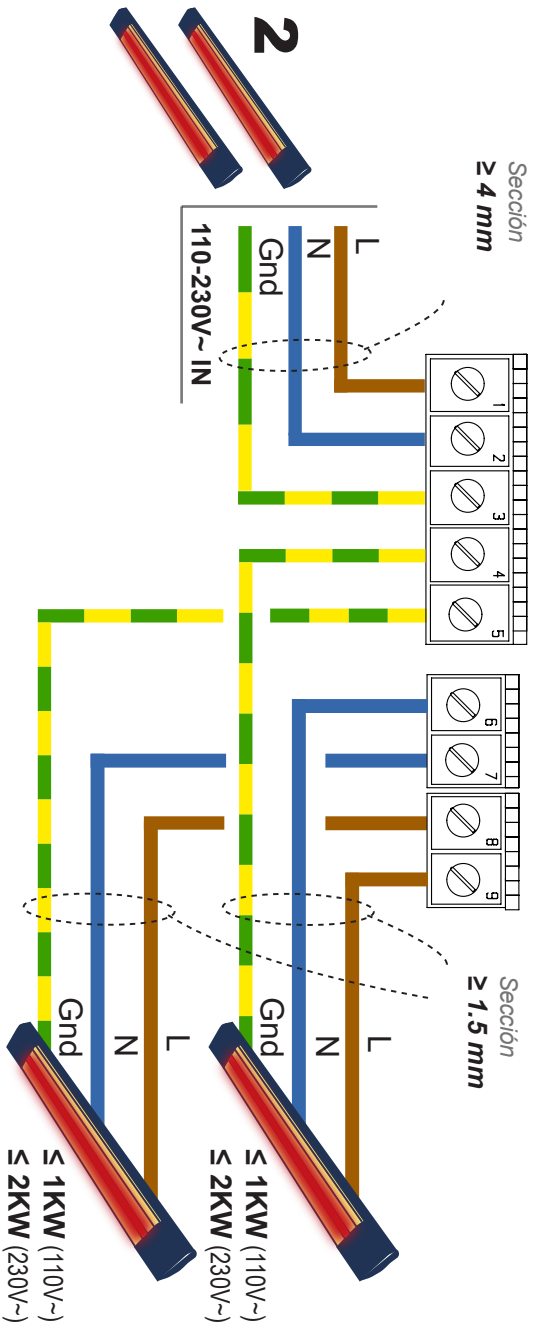
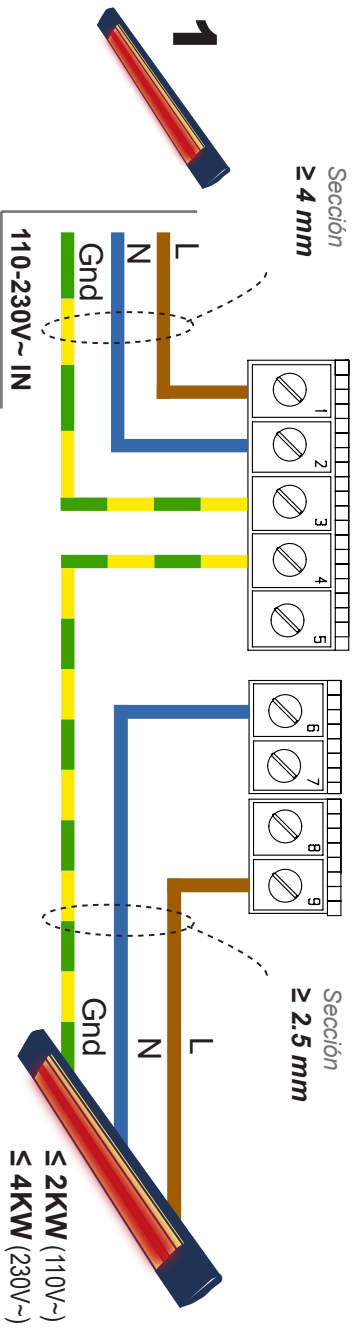

TVHETXXXXA04 (4KW)

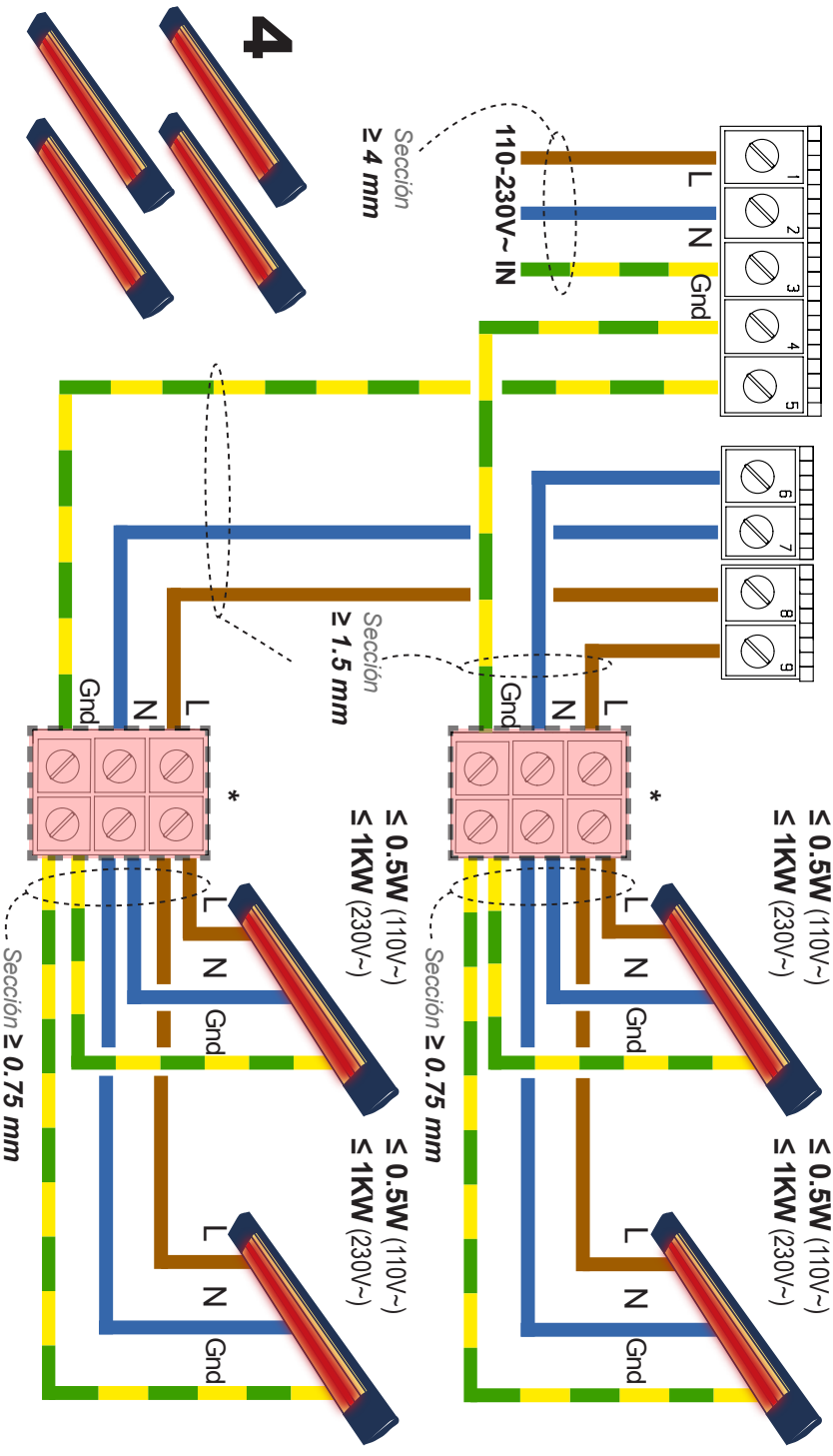

TVHETXXXXA06 (6.5KW)

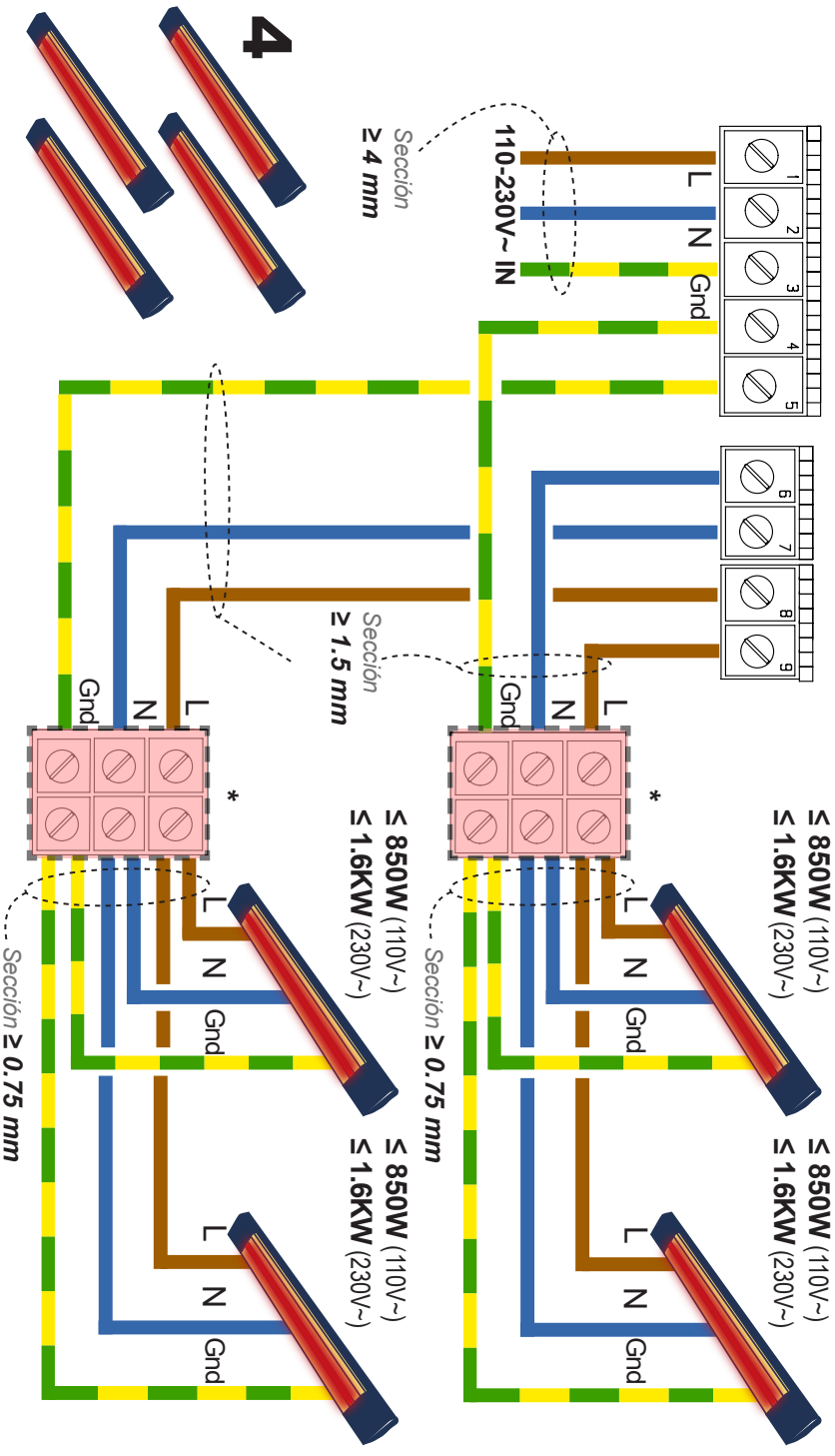

* ES - Utilizar terminales de conexión adecuados según las normas de seguridad eléctrica actuales.

1.2 ES - CONFIGURACIÓN DEL VALOR MÍNIMO DE CARGA (CALENTADORES RESISTIVOS, DIP3 = OFF)

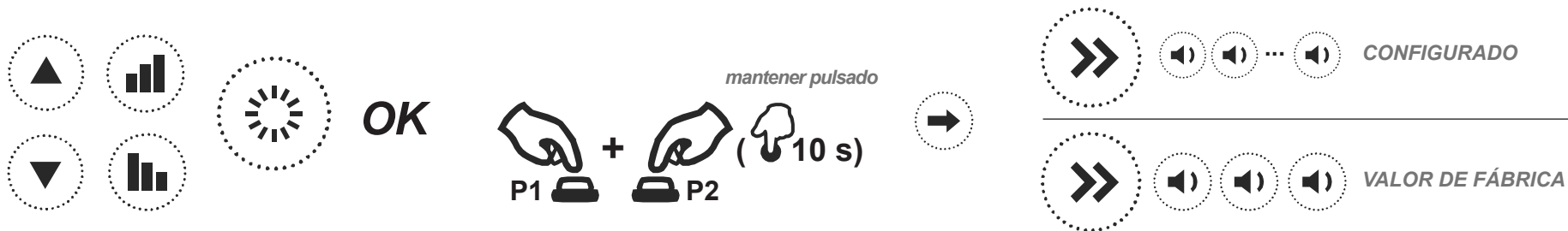
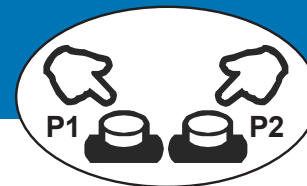

ES - Regular el nivel mínimo deseado. Pulsar las teclas P1 y P2 10 segundos.

1.3 ES - ACTIVACIÓN/DESACTIVACIÓN MEMORIA DEL ÚLTIMO VALOR DE CARGA

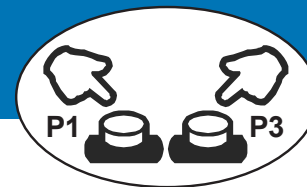

ES - Pulsar las teclas P1 y P3 simultáneamente.

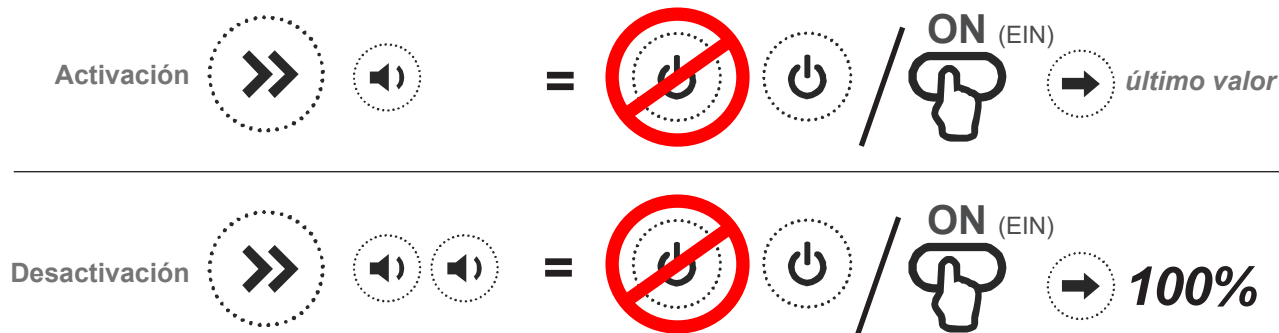

* ES - El buzzer emite una señal acústica a cada presión.

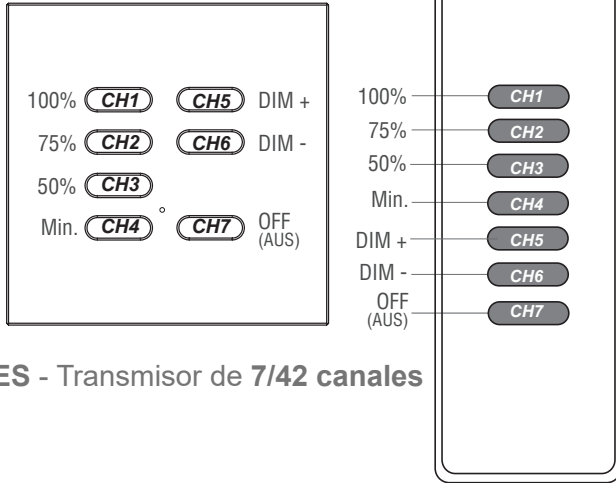

ES - Transmisor de 7/42 canales

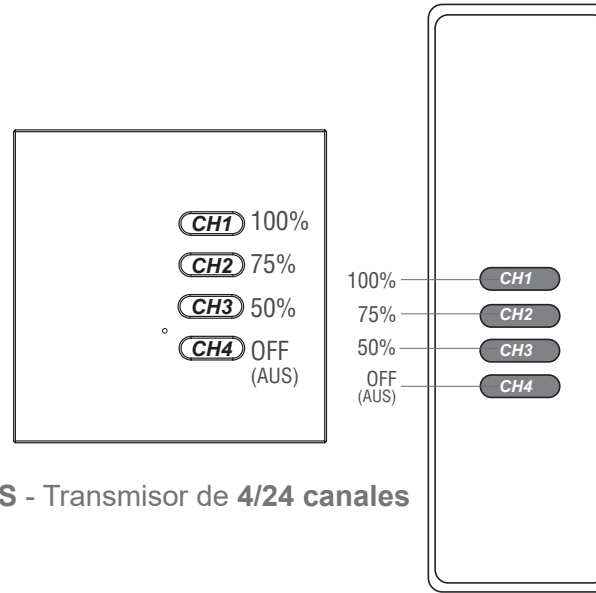

ES - Transmisor de 4/24 canales

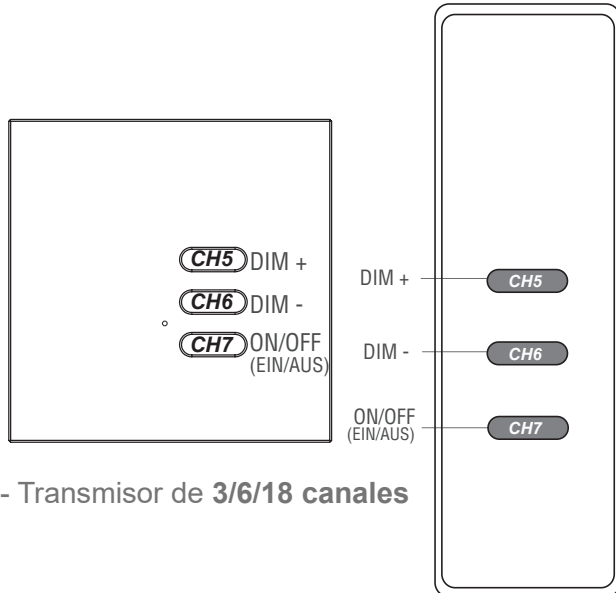

ES - Transmisor de 3/6/18 canales

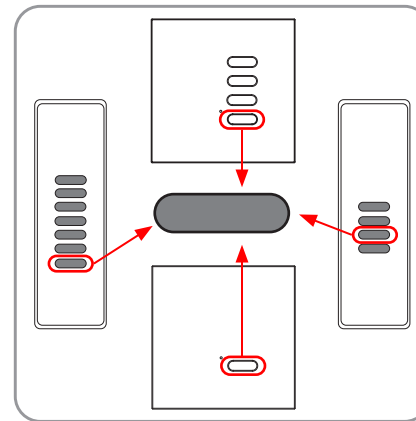

ES - Canal simple de mando: función ON, OFF o ON/OFF/DIM

Teleco TVTXSxxx02

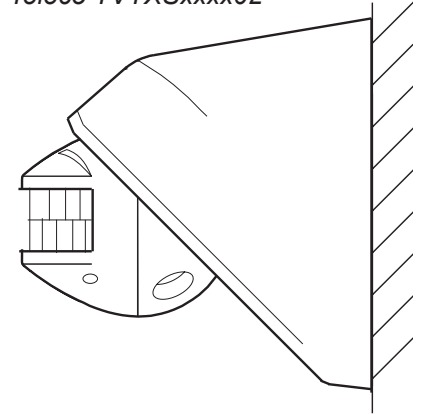



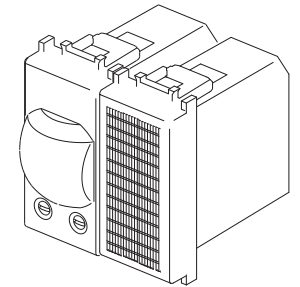



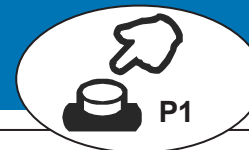



































Teleco TVTXLxxxR02x



ES - Sensor de movimiento (PIR)



ES - TIPO DE MEMORIZACIÓN	P1	 mantener pulsado	 sonido continuo	
ES - Transmisor de 7/42 canales	* x1	 → 		
ES - Transmisor de 4/24 canales	* x2	  → 		
ES - 1 tecla:  < 1 s  > 1 s ON/OFF (EIN/AUS) DIMMER ↑ ↓	* x3	   → 		
ES - Transmisor de 3/6/18 canales	* x4	    → 	ES - Pulsar la tecla del transmisor relativa al código a memorizar.	  ...  sonido intermitente
ES - 1 tecla con función ON	* x5	     → 		
ES - 1 tecla con función OFF	* x6	      → 		
ES - Sensor de movimiento (PIR)	* x7	       → 		

* ES - El buzzer emite una señal acústica a cada presión.

2.2 ES - ELIMINACIÓN CÓDIGOS RADIO



ES - TIPO DE ELIMINACIÓN	P2	mantener pulsado	sonido intermitente	
ES - Código radio simple	* x1	→	ES - Pulsar la tecla del transmisor relativa al código a borrar.	sonido continuo
ES - Todos los códigos radio	* x2	→ (10 s)		

2.3 ES - MODIFICACIÓN DE LOS VALORES DE UN TRANSMISOR DE 7/42 CANALES



ES - Si un transmisor con valores modificados se utiliza en la memorización remota (2.4), el transmisor añadido tendrá los mismos valores modificados.

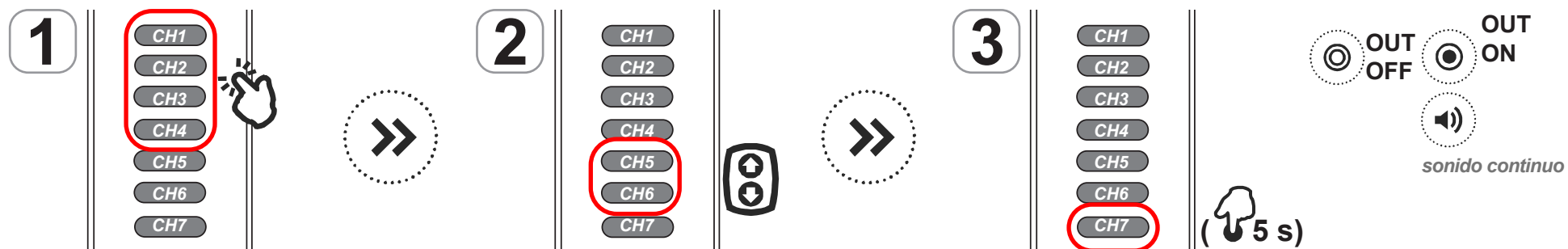

ES - 1. Pulsar la tecla relativa al valor a modificar (CH1..CH4). 2. Regular el valor con las teclas CH5 y CH6. 3. Pulsar CH7 5 segundos.

* ES - El buzzer emite una señal acústica a cada presión.

2.4 ES - MEMORIZACIÓN REMOTA DE ULTERIORES CÓDIGOS RADIO



ES - La tecla **P3** se encuentra en el transmisor. El código radio añadido tendrá las mismas funciones del código utilizado para la introducción. El procedimiento es compatible con cualquier tipo de transmisor.

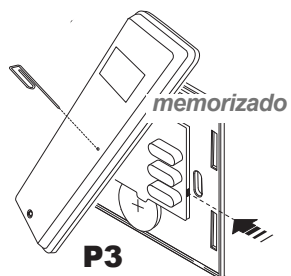

ES - Pulsar la tecla **P3** del transmisor **memorizado**. Pulsar la tecla relativa a un código **memorizado**. Pulsar la tecla relativa al **nuevo** código.

2.5 ES - ELIMINACIÓN REMOTA DE UN CÓDIGO RADIO



ES - La tecla **P3** se encuentra en el transmisor.

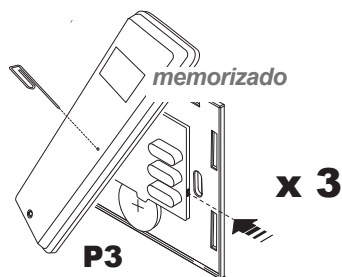

ES - Pulsar tres veces la tecla **P3** del transmisor **memorizado**. Pulsar la tecla relativa al código a borrar.

3.1 ES - CONTROL AUTOMÁTICO DE LA TEMPERATURA DEL AMBIENTE

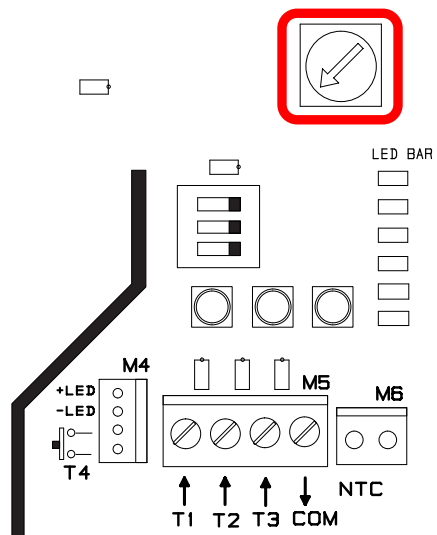

INHABILITADO



MIN.



MAX.

Ejemplos

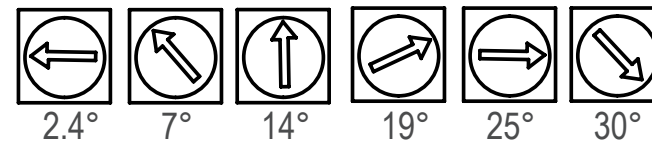

ES - Para activar la función de control automático de la temperatura, girar el trimmer en sentido horario. La función se activa sólo si la sonda de medición está conectada a la tarjeta. A la activación la tarjeta emite una señal acústica. Cuando la función de control está activada y la temperatura del ambiente supera el umbral configurado, el equipo se apaga y la central ignora los radio mandos siguientes, emitiendo señales acústicas. Cuando la temperatura desciende por debajo del umbral configurado, la central enciende el equipo con el valor que tenía antes del apagado. Para desactivar la función, girar el trimmer en sentido antihorario hasta la posición mínima.

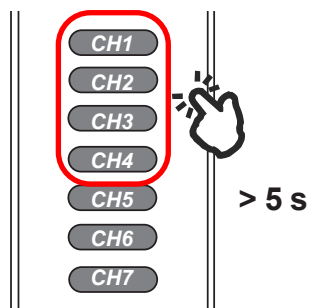

ES - Para excluir momentáneamente el control automático de la temperatura, pulsar 5 segundos una de las primeras 4 teclas de un transmisor de 7 canales.

3.2 ES - USO DEL SENSOR DE MOVIMIENTO (PIR)

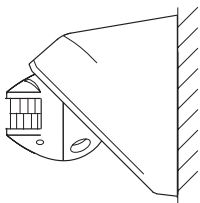

Teleco TVTXSxx

ES - El sensor de movimiento (PIR) **Teleco TVTXSxx** y el transmisor **Teleco TVTXLR02x** para sensores de movimiento estándar transmiten por 2 canales radio, que pueden ser asignados a mandos de **ON** y **OFF** utilizando los procedimientos indicados en el punto 2.1. En esta aplicación la configuración de los microinterruptores relativos al PIR son ignoradas. Además, es posible asignar a los 2 canales de **TVTXSxx** y **TVTXLR02x** los valores de potencia preconfigurados (100% = movimiento; 66% = ningún movimiento) que corresponden a las teclas **CH1** y **CH2** de un transmisor de 7 canales (ver el punto 2.1). Si los valores preconfigurados del transmisor de 7 canales utilizado para memorizar el PIR han sido modificados, se copiarán en el lugar de los niveles estándar predefinidos (ver el punto 2.4).

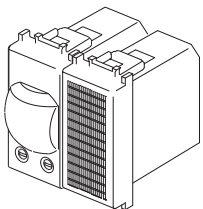

Teleco TVTXLR02x

3.3 ES - ENTRADA TECLA OPCIONAL CON INDICADOR LED

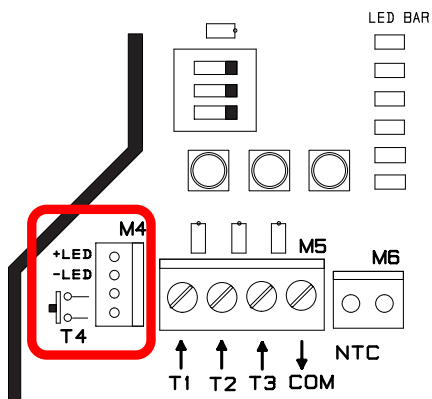

ES - El terminal M4 permite conectar una ulterior entrada a baja tensión (con las mismas funciones de T1) para una tecla de mando sobre la tapa (opcional). En el mismo terminal se encuentra una salida para un LED de estado, a instalar también en la tapa de la caja. El Led emitirá una serie de parpadeos, de acuerdo con la carga:

	
OFF	0%
1	25%
2	33%
3	50%
4	66%
5	80%
ON	100%



¡IMPORTANTE! LEER ATENTAMENTE ESTE MANUAL ANTES DE INSTALAR O PONER EN SERVICIO EL PRODUCTO. CONSERVAR LAS INSTRUCCIONES PARA CONSULTAS FUTURAS.

INSTALACIÓN DEL PRODUCTO

El producto en cuestión debe ser instalado, puesto en servicio y controlado periódicamente sólo por personal técnico cualificado respetando las normas vigentes en materia de aparatos eléctricos. La instalación no conforme, los errores de regulación y la alteración del producto pueden ser causa de incendio, descargas eléctricas y lesiones personales graves. El fabricante se exime de cualquier responsabilidad en caso de daños derivados de errores de instalación o uso no conforme del dispositivo

LUGAR Y MODALIDAD DE MONTAJE

El producto se debe montar siguiendo estrictamente estas indicaciones: **debe** ser fijado sobre una superficie que no se dañe en presencia de altas temperaturas; **debe** ser instalado en un ambiente suficientemente aireado. NO se debe cerrar herméticamente; **debe** instalarse verticalmente, con los prensaestopas hacia abajo; los cables de conexión **deben** estar protegidos contra las colisiones, con conductos o tubos de empalme; **no** cubrir el producto; **no** utilizar ni conservar materiales inflamables en las proximidades del aparato.

CONEXIONES ELÉCTRICAS

Todas las conexiones deben estar previstas para una alimentación general monofásica 110/230V~ y la relativa conexión de tierra. Para la desconexión de la red utilizar un interruptor omnipolar con una apertura de los contactos de al menos 3,5 mm. Preparar **todos los dispositivos de seguridad necesarios** y utilizar materiales de conexión adecuados según las normas de seguridad eléctrica actuales. Mantener físicamente separados los cables con tensión 110/230V~ de los cables de señal. Los cables de conexión deben tener una sección adecuada para la carga aplicada y una característica nominal de temperatura T de 90°C. La tabla siguiente indica (de manera aproximada) los valores de resistencia y corriente máxima de un cable eléctrico de cobre, en función de su sección:

Sección (mm²) R (ohmios/km) Corriente máx. (A)

1	19.5	5
1.5	13.3	10
2.5	7.98	16
4	4.95	26
6	3.30	32

Atención: si el cable de alimentación está dañado, debe ser sustituido por una persona cualificada, para evitar cualquier riesgo.

INFORMACIÓN DE SEGURIDAD

El aparato no está diseñado para que lo utilicen niños o personas con capacidades físicas, sensoriales o mentales reducidas, o personas no adecuadamente informadas sobre las características del producto y los posibles peligros que puede causar. Vigilar a los niños y no permitir que jueguen con el aparato. No tocar la tarjeta con las manos mojadas ni con objetos metálicos o inflamables. No operar en las zonas de alto voltaje de la tarjeta con el producto alimentado. No tocar el disipador hasta 15 minutos después del apagado. Utilizar el aparato sólo con cargas que garanticen un funcionamiento prolongado seguro.

La radio recepción del dispositivo puede verse interferida por emisiones electromagnéticas provenientes de otros aparatos que transmiten a la misma frecuencia o si el dispositivo está blindado por partes metálicas.

ELIMINACIÓN DEL PRODUCTO

Al final de su vida útil, el aparato no debe eliminarse como desecho doméstico sino que debe entregarse en un centro de recogida de residuos eléctricos y electrónicos. El usuario es el único responsable de la eliminación del aparato según la ley, al final de la vida útil de éste. El incumplimiento es sancionable según la ley aplicable en materia de eliminación de desechos.

El fabricante, Teleco Automation s.r.l., declara que el tipo de Equipo de radio es conforme a la directiva 2014/53/UE. El texto completo de la declaración de conformidad UE está disponible en la siguiente dirección Internet: www.telecoautomation.com/ce. **En la óptica de un desarrollo continuo de sus productos, el fabricante se reserva el derecho de aportar modificaciones a datos técnicos y prestaciones sin aviso previo.**



ES - ESPECIFICACIONES TÉCNICAS

Alimentación	110/230V~ 50/60Hz 32A (TVHETxxxA06) 20A (TVHETxxxA04)
Potencia máxima salida	6500W@230V~ (28A) TVHETxxxA06 3400W@110V~ (28A) TVHETxxxA06 4000W@230V~ (18A) TVHETxxxA04 2000W@110V~ (18A) TVHETxxxA04
Temperatura de funcionamiento	-20°C / +30°C
Fusible	32A (FWC, 10x38mm) TVHETxxxA06 20A (FWC, 10x38mm) TVHETxxxA04
<i>ES - Los cables de conexión deben tener una sección adecuada para la carga máxima aplicada en salida y para los dispositivos suplementarios conectados a las entradas.</i>	
Grado de protección	IP54
Frecuencia recepción	868.3 MHz (TVHET868Axx) 916 MHz (TVHET916Axx)
Capacidad memoria radio (transmisores)	42

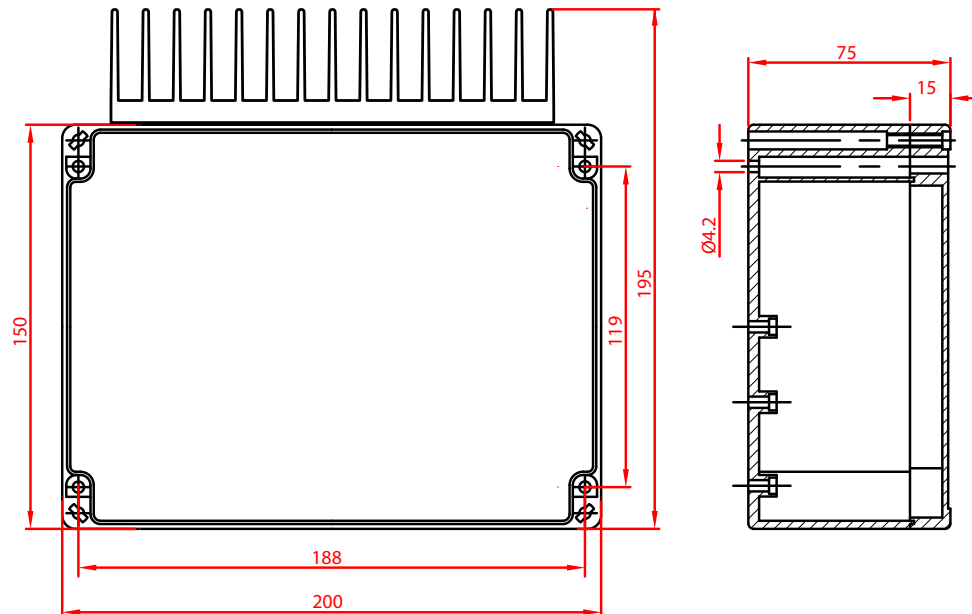

TELECO AUTOMATION S.R.L. TELECO AUTOMATION FRANCE TELECO AUTOMATION GMBH TELECO AUTOMATION BENELUX SPRL TELECO AUTOMATION OCEANIA PTY LTD

ITALY
Tel. +39.0438.388511
info@telecoautomation.com

FRANCE
Tel. +33.(0)472.145080
info@telecofrance.com

GERMANY
Tel. +49.(0)8122.9563024
info.de@telecoautomation.com

BELGIUM
Tel. +32.(0)67561967
info@telecoautomation.be

AUSTRALIA
Tel. +61.(07)5502.7801
info@telecoautomation.com.au