

Here  
comes

the



Sun.



2	Inhoudsopgave   Sommaire
3	SOLAMAGIC
4	De voordelen in één oogopslag Avantages d'un coup d'oeil
5	Introductie in Infraroodverwarming Introduction au rayonnement infrarouge
6	Infraroodverwarming in vergelijking Technologies de chauffe infrarouge en comparaison
7	Stralingsspectrum SOLAMAGIC Spectre de rayonnement SOLAMAGIC
8	SOLAMAGIC een sterke partner SOLAMAGIC un partenaire puissant
9	Individuele oplossingen Solutions individuelles de produits
10	Wat is io-homecontrol@? io-homecontrol®, qu'est-ce que c'est?
10	Verklaring Symbolen Explication des symboles



- 12 SOLAMAGIC S1+ 1400 W | S1+ 2000 W
- 14 SOLAMAGIC S3 2500 W
- 18 SOLAMAGIC D3 2000 W
- 20 SOLAMAGIC Dim-Module S1 | S3 | D3 io  
SOLAMAGIC dimm module S1 | S3 | D3 io
- 22 SOLAMAGIC Aan / uit module S1 | D3 io  
SOLAMAGIC Module marche / arrêt S1 | D3 io
- 24 SOLAMAGIC S2 2500 W io
- 26 SOLAMAGIC D2 2000 W io
- 28 SOLAMAGIC 2000 RC io



Bedrijfsleiding | direction de l'entreprise SOLAMAGIC GmbH, Zeulenroda-Triebes  
Dirk Assenmacher, Oliver Kersting

## RUIMTE VOOR IDEEËN

In 1991 opgericht als producent van lichtarmaturen met vestiging in Zeulenroda/Thüringen. Inmiddels heeft het bedrijf zich ontwikkeld tot een continu groeiende en innoverende, middelgrote onderneming. De producten kenmerken zich door een creatief design gecombineerd met hoogwaardige technieken. Dit resulteert in een omvangrijk, kwalitatief hoogwaardig assortiment in (technisch) licht en infrarood-warmtetechniek.

Het merk SOLAMAGIC is in hoge mate kenmerkend voor onze doelstellingen. Met creativiteit en innoverende technieken leggen we de basis voor succes en tevredenheid bij onze klanten. We staan voor kwaliteit, „Made in Germany“. Voor onze klanten en leveranciers zijn we een innovatieve, flexibele en betrouwbare partner.

## DE L'ESPACE POUR LES IDÉES

Fondé en 1991 comme fabricant de lampes à Zeulenroda/Thuringe, nous nous sommes développés pour devenir une entreprise moyenne en croissance constante. Nos produits se distinguent par un design créatif en liaison avec une technique de haute qualité. C'est ainsi que nous créons des assortiments convaincants en matière de variété de décoration, de qualité de production et d'étendue dans le domaine de la technique de lumière et de chaleur.

Notre marque SOLAMAGIC souligne tout particulièrement notre exigence élevée. Nous établissons les bases du succès et de la satisfaction de nos clients avec créativité et un savoir-faire technique de pointe. Nous misons sur la qualité « Made in Germany ». Nous sommes un partenaire innovant, flexible et fiable pour nos clients et fournisseurs. fournisseurs.

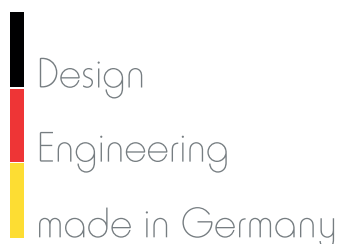

## SOLAMAGIC – IDEEËN VOOR WARMTE

SOLAMAGIC verwarmt en verhoogt het welzijn in vele outdoor en indoor situaties. Ons doel is het perfecte samenspel tussen warmte en licht.

Ons doel is de optimale inzet van efficiënte infrarood-technologieën om mensen te verwarmen. Onze klanten, met hun individuele wensen staan hierbij in het middelpunt. Onze infraroodstralers onderscheiden zich door een fraai design, lange levensduur en een optimale werking. Ze stralen letterlijk en figuurlijk warmte uit.

ETHERMA Benelux – importeur Nederland en België

Als specialist in elektrisch verwarmen past het programma SOLAMAGIC uitstekend in het assortiment van ETHERMA Benelux BV. Sinds 2006 worden de producten verkocht op de Nederlandse en Belgische markt. ETHERMA heeft een eigen servicecenter voor de BENELUX en binnen- en buitendienst medewerkers die u kunnen adviseren in uw keuze voor de juiste straler.

Op [www.etherma.nl](http://www.etherma.nl) is uitgebreide informatie en een overzicht van onze dealers te vinden.

## SOLAMAGIC – IDÉES POUR LA CHALEUR

SOLAMAGIC réchauffe et augmente le bien-être dans de nombreuses situations extérieures et intérieures. Notre objectif est l'interaction parfaite entre chaleur et lumière.

Notre objectif est l'utilisation optimale de technologies infrarouges efficaces pour chauffer les personnes. Nos clients, avec leurs souhaits individuels sont au centre. Nos radiateurs infrarouges se distinguent par leur design attrayant, leur longue durée de vie et leurs performances optimales. Ils émettent de la chaleur littéralement et au sens figuré.

ETHERMA Benelux – importateur néerlandais et belge

En tant que spécialiste du chauffage électrique, le programme SOLAMAGIC s'intègre parfaitement dans la gamme ETHERMA Benelux BV. Depuis 2006, les produits sont vendus sur le marché néerlandais et belge. ETHERMA a son propre centre de service pour BENELUX et des employés internes et externes qui peuvent vous conseiller dans le choix du bon projecteur.

Sur [www.etherma.nl](http://www.etherma.nl), vous trouverez de nombreuses informations et un aperçu de nos revendeurs.



## DE VOORDELEN in één oogopslag | AVANTAGES d'un coup d'oeil

### Een aangenaam en aantrekkelijk product

- Een aangename licht atmosfeer
- Leverbaar in elke gewenste kleur, dus aan te passen design
- Fraai en niet overheersend design

### Attractif

- Atmosphère de lumière agréable
- Couleurs de boîtier individuelles possibles
- Intégrable dans n'importe quelle ambiance grâce au design compact et élégant

### Efficiënt

- Verwarmt mensen in plaats van de lucht.

### Efficace

- Réchauffe directement les personnes, pas l'air

### Snel

- Geen opwarmtijd
- Effectieve warmte direct na inschakelen

### Rapide

- Pas de phase de chauffe
- Une chaleur efficace directement après la mise en service

### Economisch

- 92% van de elektriciteit wordt omgezet in warmte, ca. 0,42 € Bedrijfskosten per uur (SOLAMAGIC 1400 ECO +), 50% energiebesparing in vergelijking met andere verwarmingssystemen

### Economique

- 92 % de l'électricité sont convertis en chaleur, environ 0,42 € Coûts de fonctionnement par heure (SOLAMAGIC 1400 ECO +), économie d'énergie de 50% par rapport aux autres systèmes de chauffage

### Regelbaar

- De infraroodverwarming is regelbaar middels (draadloze) dimsystemen.

### Réglable

- Intensité à réglage progressif (avec régulateur de chaleur)

### Flexibel

- Envoudig te installeren.
- Te monteren aan de wand, aan of in het plafond en op statieven.
- Ook andere montage mogelijkheden aan masten en baleinen.
- Geschikt voor gebruik binnen en buiten.
- Licht gewicht apparaat waardoor het gemakkelijk te verplaatsen is.

### Flexible

- Installation simple
- Montage mural, sur plafond ou sur trépied
- Possibilité d'orientation précise par un étrier réglable
- Pour un usage intérieur et extérieur
- Mobilité extrême du fait du poids réduit

### Milieuvriendelijk

- Geen afvalgassen, geen verbruik van zuurstof
- Geen (directe) CO<sub>2</sub> emissie
- Geen vervuiling of lawaai tijdens gebruik door lucht- en stofverplaatsing.

### Propre

- Pas de produits secondaires, pas de consommation d'oxygène
- Pas d'émission directe de CO<sub>2</sub>
- Pendant l'application, aucun encrassement ou formation de bruit du fait de mouvement de l'air et de la poussière.

### Effectief

- Meer verwarming met minder energie.

### Efficace

- Puissance supérieure avec moins d'énergie

### Veilig

- De stralers zijn spatwaterdicht en gemaakt van weerbestendig aluminium.
- De rooster aan de voorzijde voorkomt aanraking van de halogeenlamp.
- Verblinding wordt voorkomen door gebruik van gefilterde lampen.

### Sûr

- L'appareil est protégé contre les projections d'eau et est composé d'aluminium résistant aux intempéries
- La grille en acier inoxydable à l'avant protège contre une pénétration
- Limitation d'éblouissement augmentée

### Duurzaam

- 5.000 branduren

### Longue durée de vie

- 5000 heures avec une puissance de chauffe constante

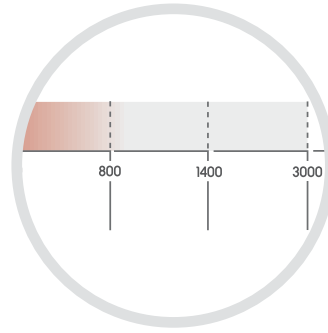
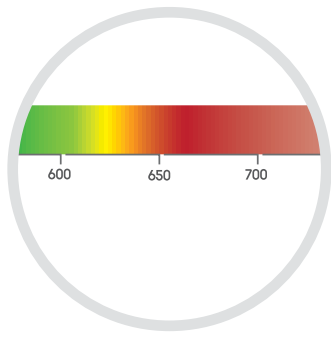

## Introductie in INFRAROODVERWARMING | Introduction au RAYONNEMENT INFRAROUGE

Infraroodverwarming is een natuurlijke vorm van straling. De straling van de zon bestaat voor 50% uit infraroodverwarming. Als infraroodstraling in contact komt met je huid, wordt een weldadige warmte gevoeld.

Zonder de dagelijkse stralingswarmte van de zon zou er geen leven op aarde zijn.

Het woord *infra*' (Latijns voor onder of achter) heeft betrekking op elektromagnetisch spectrum aan het rode einde van het lichtspectrum. Het bevat geen enkele vorm van UV.

L'infrarouge est un rayonnement naturel qui représente quasiment 50% du spectre de rayonnement total du soleil. Lorsque les rayons infrarouges touchent notre peau, ils déclenchent une sensation de chaleur agréable. C'est pourquoi on les désigne aussi fréquemment comme «Rayonnement chaud ». Il n'y aurait aucune vie sur Terre sans la dose quotidienne d'infrarouge du soleil.

Le mot « infrarouge » (infra venant du latin et signifiant en dessous, sous) souligne qu'on entend une zone du rayonnement électromagnétique qui repose au-dessus de la fin rouge du spectre visible et ne contient de ce fait pas de rayons UV dans le spectre de rayonnement.

Er zijn echter significante verschillen tussen de diverse vormen van infraroodstraling. Infraroodstraling kan opgedeeld worden in 3 groepen:

Korte golf (Infrarood – A)  
Middengolf (Infrarood-B)  
Lange golf (Infrarood-C)

Il existe toutefois de grandes différences entre les différentes zones infrarouges ou les longueurs d'onde. C'est pourquoi on répartit les rayons infrarouges en trois zones :

Infrarouge à ondes courtes (IR-A)  
Infrarouge à ondes moyennes (IR-B)  
Infrarouge à ondes longues (IR-C)

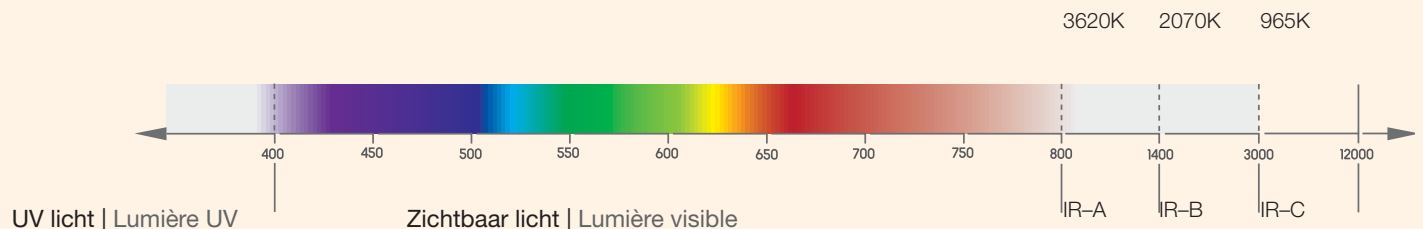



## INFRAROODVERWARMING in vergelijking | Technologies de chauffe infrarouge en comparaison

Bron Emetteur	Infrarood halogeenlamp Lampe halogène infrarouge	Kwarts Quarz	Verwarmingselement Chauffage à résistance
Efficiency Degré d'efficacité	92 %	60 %	40 %
Opwarmtijd Phase de chauffe	1 sec (90 % Vermogen   de puissance)	30 sec (90 % Vermogen   de puissance)	5 min (90 % Vermogen   de puissance)
Emissie max Pic d'émission	1,2 µm	2,2 µm	4 µm
Zichtbaar licht Lumière visible	6 %	0,5 %	0,05 %
Spectrum Spectre	34 % IR-A 50 % IR-B 10 % IR-C	3,5 % IR-A 50 % IR-B 46 % IR-C	1 % IR-A 14 % IR-B 85 % IR-C
Windgevoeligheid Sensibilité au vent	Nee   Non	Hoog   Elevée	Zeer hoog   Très élevée
Farbsensibilität colour sensitivity	Hoog   Elevée	Gemiddeld   Moyenne	Laag   Faible

### AANGENAME WARMTE

De kortgolvlige infraroodstraling doordringt zeer goed de lucht, onafhankelijk van de luchttemperatuur.

Dit verklaart waarom we in de winter ondanks de relatief lage buitentemperatuur, in de zon een aangename warmte ervaren.

De SOLAMAGIC warmtestralers combineren een kortgolvlige Halogeen-Infrarood met geperfectioneerde technieken. Het resultaat is een hoogwaardige verwarmingstechnologie, die zeer geschikt is voor het verwarmen in buitensituaties.

### CHALEUR AGRÉABLE

Le rayonnement infrarouge à ondes courtes traverse l'air particulièrement bien, du fait de sa longueur d'onde, et cela indépendamment de la température de l'air.

Cela explique pourquoi en hiver on ressent une chaleur agréable lorsque le soleil brille en dépit de la basse température extérieure.

Les radiants chauffants SOLAMAGIC combinent l'infrarouge halogène à ondes courtes avec une technique perfectionnée. Le résultat en est une technologie de chauffe très efficace qui est particulièrement appropriée pour l'extérieur.



## Stralingspectrum SOLAMAGIC | Spectre de rayonnement SOLAMAGIC

IR-A 780 nm - 1400 nm

Verwarmingsprincipe: Stralingswarmte  
Principe de chauffe chaleur radiante

IR-B 1400 nm - 3000 nm

Verwarmingsprincipe: Stralings- en convectiewarmte  
Principe de chauffe chaleur radiante & convection

IR-C 3000 nm - 1 000 000 nm

Verwarmingsprincipe: Convectiewarmte  
Principe de chauffage convection

Stralingsintensiteit (W/nm) | Intensité de rayonnement (W/nm)

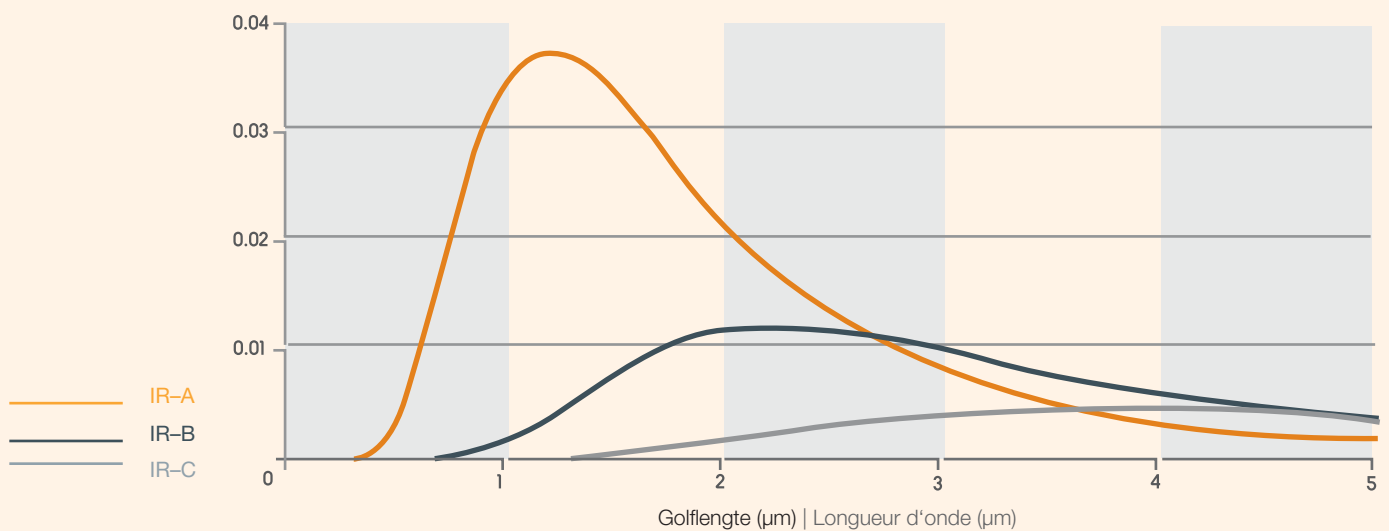



SOLAMAGIC een sterke partner | SOLAMAGIC un partenaire puissant

SOLAMAGIC CUSTOMIZING

– FLEXIBILITEIT OP HET HOOGSTE NIVEAU

Dynamische markten met een hoge concurrentiedruk vragen om sterke partners met competentie, know-how en een visie. Partners die flexibel op trends en klantenwensen kunnen inspelen. Comfort, innovatie functionaliteit zijn hierin sleutelwoorden, en deze staan bij ons hoog in het vaandel.

Wij zullen u helpen bij het realiseren van uw ideeën.

SOLAMAGIC CUSTOMIZING

– LA FLEXIBILITÉ AU PLUS HAUT NIVEAU

Des marchés dynamiques soumis à une forte pression concurrentielle exigent des partenaires solides, dotés de compétences, d'un savoir-faire et d'une vision. Des partenaires capables de répondre avec souplesse aux tendances et aux souhaits des clients. Le confort, la fonctionnalité de l'innovation y jouent un rôle essentiel et sont d'une importance capitale pour nous.

Nous en sommes convaincus et nous agissons en conséquence vous aiderons à réaliser vos idées.



SPECIALS

Hilton Hotel in Dresden. SOLAMAGIC Licht-Warmte-Sound met een totale lengte van 100 meter.

SOLUTIONS SPÉCIALES

Hôtel Hilton de Dresden. SOLAMAGIC lumière-chaaleur-son avec une longueur totale de 100 m.





Individuele oplossingen | Individualisations de produits

Naast onze standaard kleuren wit, titanium en antraciet zijn ook alle andere gewenste kleuren tegen een geringe meerprijs verkrijgbaar. Noem ons uw RAL-kleur en wij bieden u uw gewenste SOLAMAGIC aan.

Outre les couleurs standard blanc, titane et nanoanthracite, des couleurs individuelles peuvent aussi être livrées à brève échéance contre paiement d'un petit supplément.

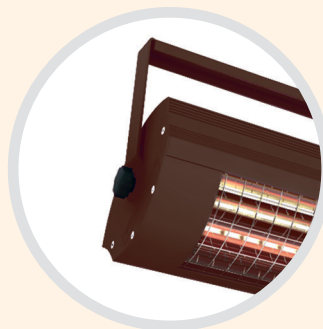
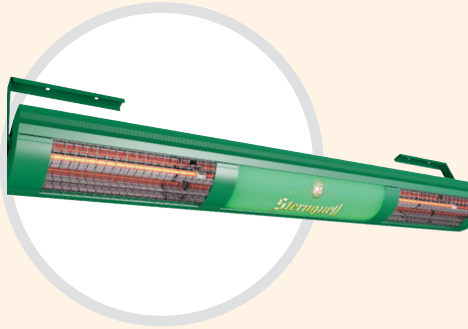



## WAT IS io-homecontrol®? | io-homecontrol®, QU'EST-CE QUE C'EST?

Met het draadloos besturingssysteem io-homecontrol® kunnen niet alleen rolluiken, markiezen, buitenjaloezieën, tuin- en garagedeuren maar ook huisdeuren, dakrampen, verwarming en verlichting worden aangestuurd - en dit alles via één en dezelfde radiografische besturingseenheid zoals een meerkanals radiografische handzender (1-weg) of een huisbesturing (2-weg).

Deze draadloze radiotechnologie maakt het mogelijk dat de afzonderlijke producten met elkaar kunnen communiceren zonder hoge installatiekosten of de noodzaak van een speciale infrastructuur.

Geen bus, geen besturingskabel. De informatiestroom gaat in twee richtingen. Dankzij de bidirectionele radiotechnologie is een terugmeldfunctie naar een huisbesturing mogelijk.

De gebruiker wordt over de uitvoering van de stuurcommando's geïnformeerd. Het display van de huisbesturing toont alle actieve stuurprocessen en bevestigt de foutloze uitvoering.

Tussen huisbesturing en ontvanger worden drie frequenties gebruikt voor het verzenden van opdrachten, waarvan de beste automatisch wordt geselecteerd.

Als de geselecteerde frequentie storing ondervindt, verandert het systeem de frequentie onmiddellijk. Het commando wordt dan binnen een fractie van een seconde opnieuw verzonden om een veilige overdracht te garanderen.

1-weg io-commando's hebben zowel een rolling code als AES-encryptie. Er is dus geen gevaar dat het systeem door een extern gescand commando wordt gedeactiveerd.

2-weg io-commando's zijn extra beschermd door een beveiligingssleutel en 128-bits encryptie.

Deze radiografie wordt gebruikt door toonaangevende fabrikanten op het gebied van bouwtechniek. Het garandeert de interactiviteit tussen de producten op lange termijn en voldoet aan de laatste normen en de huidige Europese voorschriften (EN 300220 normenreeks).

Avec le système de radiocommande io-homecontrol®, vous pilotez non seulement les volets roulants, les stores, les protections solaires, ainsi que les portails et portes de garage, mais également les portes d'entrée, les lucarnes, le chauffage et l'éclairage - et ce sur une même radiocommande, comme un émetteur manuel à plusieurs canaux sur site (1-Way) ou une commande domestique (2-Way).

Cette technologie radio sans fil permet aux produits de communiquer entre eux, sans occasionner de frais d'installation importants ou la nécessité d'une infrastructure particulière. Pas de bus, pas de câble de commande. Le flux d'informations circule dans les deux sens. Grâce à la technologie radio bidirectionnelle, une fonction de retour d'information sur une commande domestique est possible.

L'utilisateur est informé de l'exécution des instructions de commande. L'écran de la commande domestique indique toutes les procédures actives et confirme l'exécution.

Entre la commande domestique et le récepteur, trois fréquences sont utilisées pour la transmission des instructions, et la meilleure est choisie.

Si la fréquence choisie est perturbée, le système la modifie immédiatement. L'instruction est ensuite renvoyée en une fraction de seconde pour garantir une transmission sûre.

Les instructions io 1-Way disposent d'un Rolling Code et d'un chiffrement AES. Il n'y a ainsi aucun risque que l'installation soit désactivée par une instruction tierce.

Les instructions io 2-Way sont protégées en plus par une clé de sécurité et un chiffrement 128 bit.

Cette radio est utilisée par des constructeurs de renom dans le domaine de la technique de construction. Elle garantit sur le long terme l'interaction entre les produits et est conforme aux nouvelles normes et dispositions européennes en vigueur (EN 300220).

### VERKLARING SYMBOLEN

### EXPLICATION DES SYMBOLES

#### DIM-MODULE MET io-homecontrol® RADIOTECHNOLOGIE | DIMM MODULE AVEC TECHNOLOGIE RADIO io-homecontrol®

Draadloze besturing  
(compatibel met  
Somfy io-handzender)  
max. 3.000 W



=



Radiocommande  
(compatibel met  
émetteur manuel io Somfy),  
max. 3 000 W

#### AAN / UIT MODULE MET io-homecontrol® RADIOTECHNOLOGIE | MODULE MARCHÉ/ARRÊT AVEC TECHNOLOGIE RADIO io-homecontrol®

Draadloze besturing  
(compatibel met  
Somfy io-handzender)  
max. 2.000 W



=











+



Radiocommande  
(compatibel met  
émetteur manuel io Somfy),  
max. 2 000 W

SYMBOLEN VOOR HET BESCHRIJVEN VAN PRODUCTEIGENSCHAPPEN |  
SYMBOLES POUR DÉCRIRE CARACTÉRISTIQUES DU PRODUIT

	Montage	Montage		Vermogen lampen Duo	Puissance de lampes Duo		Gewicht	Poids
	Vermogen Infraroodstraler	Puissance de radiateur infrarouge		Voeding	Raccordement électrique		Kleuren	Couleurs
	Vermogen lampen	Puissance de lampes		Aansluitkabel	câble de connexion		Lengte	Longueur



SOLAMAGIC PREMIUM-  
NFRAROODSTRALER | RADIATEUR INFRAROUGE

De Premium infraroodstraler met compromisloze technologie en uitzonderlijk design. Het innovatieve Solastar verwarmingselement zet de gebruikte energie om in een maximum aan warmte, terwijl tegelijkertijd de licht emissie (laag verblindings principe) wordt verminderd.

SOLASTAR verwarmingselementen in vergelijking

Met het nieuwe ontwikkelde Solastar verwarmingselement is een technologie ontwikkeld die de gebruikte energie omzet in een maximum van warmte, terwijl tegelijkertijd de vermindering van de licht-emissie met meer dan 90% verminderd wordt ten opzichte van de conventionele verwarmingsbuizen. Dit wordt door de gebruiker als bijzonder aangenaam en ontspannend ervaren.

DONKERSTRALERS | RADIATEUR FONCÉ

SOLAMAGIC D2 2000 W IO  
SOLAMAGIC D3 2000 W

De donkerstralers D2 en D3 kunnen binnenshuis of in serres overal worden gebruikt waar geen zichtbare lichtstraling gewenst is.

Toepassingsmogelijkheden  
Serres, overdekte gebieden

SOLAMAGIC   
INFRAROODSTRALER | RADIATEUR INFRAROUGE

De SOLAMAGIC® eco+ uitstekend geschikt voor privé en commercieel gebruik. Voornaamste kenmerken zijn een eenvoudige montage, en een zeer efficiënte warmteverdeling door een bijzonder krachtige reflector.

SOLAMAGIC PREMIUM  
Infraroodstraler | Radiateur infrarouge

SOLAMAGIC S1+ 1400 W   S1+ 2000 W	12
SOLAMAGIC S3 2500 W	16
SOLAMAGIC Dim-Module   Dimm module S1   S3   D3 io	20
SOLAMAGIC Aan / uit module On / Off module de commutation S1   D3 io	22
SOLAMAGIC S2 2500 W io	24

Les radiateurs infrarouges Premium avec une technologie sans concession et un design exceptionnel. L'élément chauffant Solastar innovant convertit l'énergie utilisée en un maximum de chaleur, tout en réduisant l'émission de lumière (principe de faible éblouissement).

Éléments chauffants SOLASTAR en comparaison

Avec la nouvelle résistance chauffante Solastar, une technologie a été mise au point pour convertir l'énergie utilisée en un maximum de chaleur, tout en réduisant les émissions lumineuses de plus de 90% par rapport aux canalisations de chauffage conventionnelles. Ceci est ressenti par l'utilisateur comme particulièrement agréable et relaxant.

SOLAMAGIC  
Donkerstralers | Radiateur foncé

Donkerstralers   Radiateur foncé SOLAMAGIC D3 2000 W	18
Donkerstralers   Radiateur foncé SOLAMAGIC D2 2000 W io	26

Les radiateurs foncé D2 et D3 peuvent être utilisés à l'intérieur et dans les toits fermés où aucune lumière rouge n'est requise.

Domaines d'utilisation  
Jardins d'hiver, espaces intérieurs

SOLAMAGIC   
Infraroodstraler | Radiateur infrarouge

SOLAMAGIC 2000 RC io	28
----------------------	----

Le SOLAMAGIC® eco+ excellent pour un usage privé et commercial. Les principales caractéristiques sont un assemblage simple et une distribution de chaleur très efficace à travers un réflecteur particulièrement puissant.



Infraroodstraler | Radiateur infrarouge

**SOLAMAGIC S1+ 1400 W / 2000 W**

Toepassingsmogelijkheden: Tuin, terras, serre  
 Domaines d'utilisation: Jardin, terrasse, jardins d'hiver

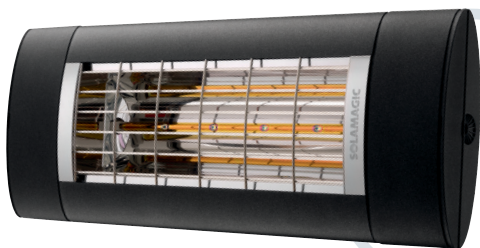

**Uitvoering | Modèle**

**SOLAMAGIC S1+  
1400 W | 2000 W**

- Asymmetrischer reflector voor geoptimaliseerde warmteverdeling bij wandmontage | Réflecteur asymétrique pour une répartition optimisée de la chaleur en cas de montage au mur
- Bevestiging: 2x Ø8,5mm boring in de beugel, afstand | Fixation : Alésage 2x Ø8,5mm dans l'étrier,

distance  
200mm en | et 350mm

- Beschermingsklasse: Classe de protection:
- Verwarmingsbuis | Tubes chauffants: SOLASTARHP, ultra low glare
- S1+ 2000: geïntegreerde inschakelstroombegrenzing  
Limitation du courant de mise en marche intégrée

- Met stekker aansluiting  
avec couplage Hirschmann

1 x 1400 W /  
1 x 2000 W

1400 W: 3,42 kg  
2000 W: 3,50 kg

Wand, plafond, statief  
Mur, plafond, trépied

230 V  
50 Hz ~

500 mm zwart met  
randaardstekker en  
Hirschmann koppeling  
(los bijgevoegd)  
noir avec prise CEE  
et accouplement  
Hirschmann (fourni en  
vrac)

titanium | titane  
Wit 9010 | blanc  
nano-antraciet  
nano-anthracite

**SOLAMAGIC S1+ 1400 W | 2000 W**

Kleur   Couleur	S1+ 1400 W Art.-Nr.   N°art.	S1+ 1400 W met drukschakelaar avec commutateur Art.-Nr.   N°art.	S1+ 2000 W Art.-Nr.   N°art.
titanium   titane	9300170	9300173	9300176
Wit 9010   blanc	9300171	9300174	9300177
nano-antraciet   nano-anthracite	9300169	9300172	9300175

Afmetingen, montage- en veiligheidsafstanden | Dimensions, distances de montage et de sécurité

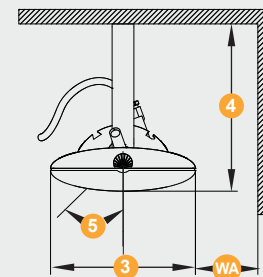
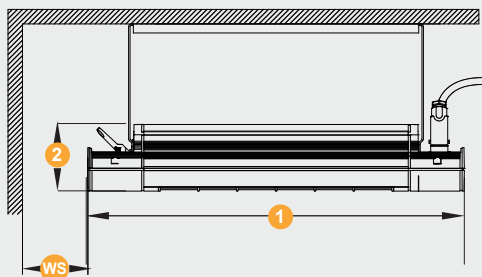

S1+ 1400 W

1. Lengte   Longueur	520 mm	3. Breedte   Largeur	200 mm
2. Hoogte   Hauteur	92 mm	4. Totale hoogte   Hauteur totale	231 mm
Montage aan de wand   Montage mural		Montage aan het plafond   Montage au plafond	
WS. Min. afstand tot de muur (dwarsrichting)   Distance min. au mur (transversal)	300 mm	WA. Min. afstand tot de muur (dwarsrichting)   Distance min. au mur (transversal)	350 mm
	-	WS. Min. afstand tot de muur (Longitudinale richting)   Distance min. au mur (Direction longitudinale)	350 mm
Min. afstand tot het plafond   Distance min. au plafond	300 mm	Min. afstand tot het plafond   Distance min. au plafond	300 mm
Min. afstand tot het verlichte oppervlak   Distance min. à la surface chauffée	900 mm	Min. afstand tot het verlichte oppervlak   Distance min. à la surface chauffée	900 mm
Min. afstand tot de bodem   Distance min. au sol	1800 mm	Min. afstand tot de bodem   Distance min. au sol	1800 mm
5. Verstelbereik eenzijdig naar beneden   Zone de réglage d'un côté vers le bas	45°	5. Verstelbereik eenzijdig eenzijdig afgewend van de muur   Zone de réglage détournée du mur d'un côté	45°

Warmte-uitstralingsdiagram | Puissance calorifique

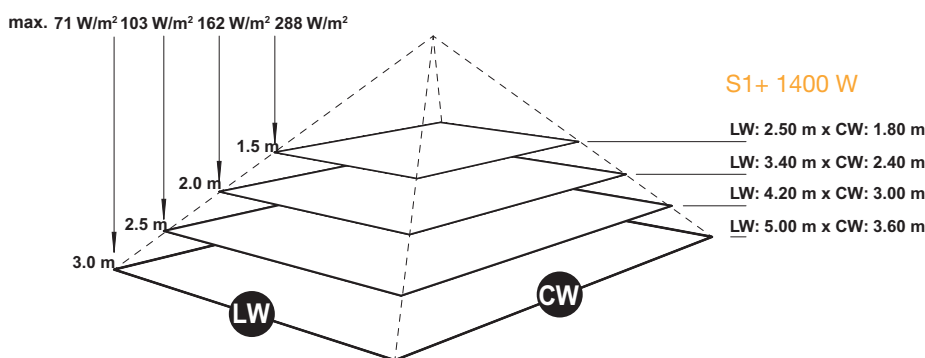

Accessoires | Accessoires

Somfy 1-KANAAL HANDZENDER io  
ÉMETTEUR 1 CANAUX io



Kleur   Couleur	Art.-Nr.   N°art.
Wit 9010   blanc	9300316

Somfy 5-KANAALS HANDZENDER io  
ÉMETTEUR 5 CANAUX io



Kleur   Couleur	Art.-Nr.   N°art.
Wit 9010   blanc	9300317

T-BEUGEL S1  
T-SUPPORT S1



Kleur   Couleur	Art.-Nr.   N°art.
titanium   titane	9300048
Wit 9010   blanc	9300049
nano-antraciet   nano-anthracite	9300047

AANSLUITKABEL  
CÂBLE DE CONNEXION



Lengte   Longueur	zwart   noir Art.-Nr.   N°art.	Wit 9010   blanc Art.-Nr.   N°art.
2500 mm	9300013	9300035
5000 mm	9300014	9300036
7500 mm	9300045	9300043
10000 mm	9300046	9300044

SOLAMAGIC Dim-Module | Dimm Module S1 | S3 | D3 io  
SOLAMAGIC Aan / uit module | Module marche/arrêt S1 | D3 io

Kleur   Couleur	Dim-Module   Dimm Module S1   S3   D3 io Art.-Nr.   N°art.	Aan / uit module   Module marche/arrêt S1   D3 io Art.-Nr.   N°art.
titanium   titane	9300301	9300314
Wit 9010   blanc	9300300	9300313
nano-antraciet   nano-anthracite	9300302	9300315

io-homecontrol® en het io-homecontrol®-logo zijn gedeponeerde handelsmerken van de io-homecontrol-vereniging.  
io-homecontrol® et le logo io-homecontrol® sont des marques déposées du groupe io-homecontrol.

Afmetingen, montage- en veiligheidsafstanden | Dimensions, distances de montage et de sécurité

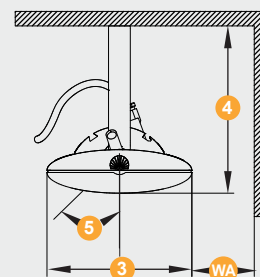
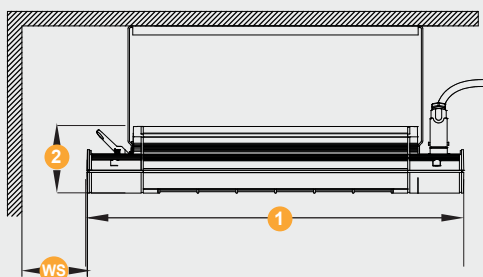

S1+ 2000 W

1. Lengte   Longueur	520 mm	3. Breedte   Largeur	200 mm
2. Hoogte   Hauteur	92 mm	4. Totale hoogte   Hauteur totale	265 mm

Montage aan de wand   Montage mural		Montage aan het plafond   Montage au plafond	
WS. Min. afstand tot de muur (dwarsrichting)   Distance min. au mur (transversal)	350 mm	WA. Min. afstand tot de muur (dwarsrichting)   Distance min. au mur (transversal)	400 mm
	-	WS. Min. afstand tot de muur (Longitudinale richting)   Distance min. au mur (Direction longitudinale)	400 mm
Min. afstand tot het plafond   Distance min. au plafond	400 mm	Min. afstand tot het plafond   Distance min. au plafond	400 mm
Min. afstand tot het verlichte oppervlak   Distance min. à la surface chauffée	1000 mm	Min. afstand tot het verlichte oppervlak   Distance min. à la surface chauffée	1000 mm
Min. afstand tot de bodem   Distance min. au sol	1800 mm	Min. afstand tot de bodem   Distance min. au sol	1800 mm
5. Verstelbereik eenzijdig naar beneden   Zone de réglage d'un côté vers le bas	45°	5. Verstelbereik eenzijdig eenzijdig afgewend van de muur   Zone de réglage détournée du mur d'un côté	45°

Warmte-uitstralingsdiagram | Puissance calorifique

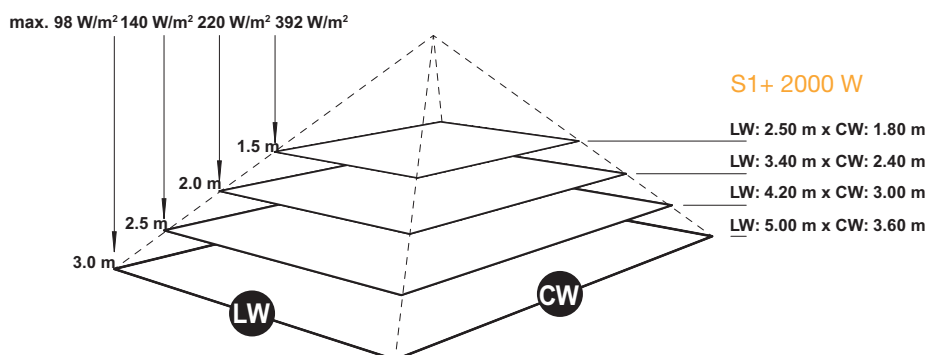

Accessoires | Accessoires

Somfy 1-KANAAL HANDZENDER io  
ÉMETTEUR 1 CANAUX io



Kleur   Couleur	Art.-Nr.   N°art.
Wit 9010   blanc	9300316

Somfy 5-KANAALS HANDZENDER io  
ÉMETTEUR 5 CANAUX io



Kleur   Couleur	Art.-Nr.   N°art.
Wit 9010   blanc	9300317

T-BEUGEL S1  
T-SUPPORT S1



Kleur   Couleur	Art.-Nr.   N°art.
titanium   titane	9300048
Wit 9010   blanc	9300049
nano-antraciet   nano-anthracite	9300047

AANSLUITKABEL  
CÂBLE DE CONNEXION



Lengte   Longueur	zwart   noir Art.-Nr.   N°art.	Wit 9010   blanc Art.-Nr.   N°art.
2500 mm	9300013	9300035
5000 mm	9300014	9300036
7500 mm	9300045	9300043
10000 mm	9300046	9300044

SOLAMAGIC Dim-Module | Dimm Module S1 | S3 | D3 io  
SOLAMAGIC Aan / uit module | Module marche/arrêt S1 | D3 io

Kleur   Couleur	Dim-Module   Dimm Module	Aan / uit module   Module
	S1   S3   D3 io	marche/arrêt S1   D3 io
	Art.-Nr.   N°art.	Art.-Nr.   N°art.
titanium   titane	9300301	9300314
Wit 9010   blanc	9300300	9300313
nano-antraciet   nano-anthracite	9300302	9300315

io-homecontrol® en het io-homecontrol®-logo zijn gedeponeerde handelsmerken van de io-homecontrol-vereniging.  
io-homecontrol® et le logo io-homecontrol® sont des marques déposées du groupe io-homecontrol.





Infraroodstraler | Radiateur infrarouge

## SOLAMAGIC S3 2500 W

Toepassingsmogelijkheden: Terras, tuin, balkon, serre  
 Domaines d'utilisation: Jardin, terrasse, balcon, jardins d'hiver

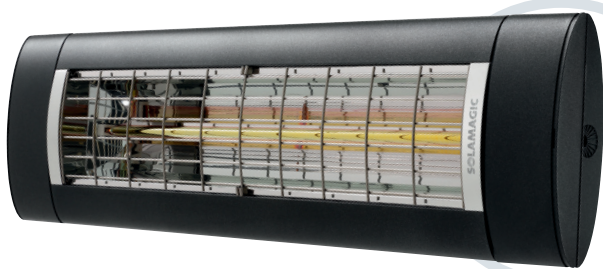

### Uitvoering | Modèle

SOLAMAGIC S3 2500 W

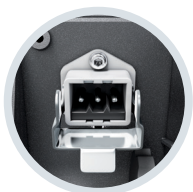

- Met stekeraansluiting  
avec couplage Hirschmann



- Met T-beugels  
avec étrier de fixation



Wand, plafond  
Mur, plafond



1 x 2500 Watt | Watt



230 V



500 mm met Hirschmann  
stekker | avec connecteur  
Hirschmann



4,0 kg



titanium | titane  
Wit 9010 | blanc  
nano-antraciet  
nano-anthracite

### SOLAMAGIC S3 2500 W

Kleur   Couleur	S3 2500 W Art.-Nr.   N°art.
titanium   titane	9300110
Wit 9010   blanc	9300109
nano-antraciet   nano-anthracite	9300111



## Afmetingen | Dimensions

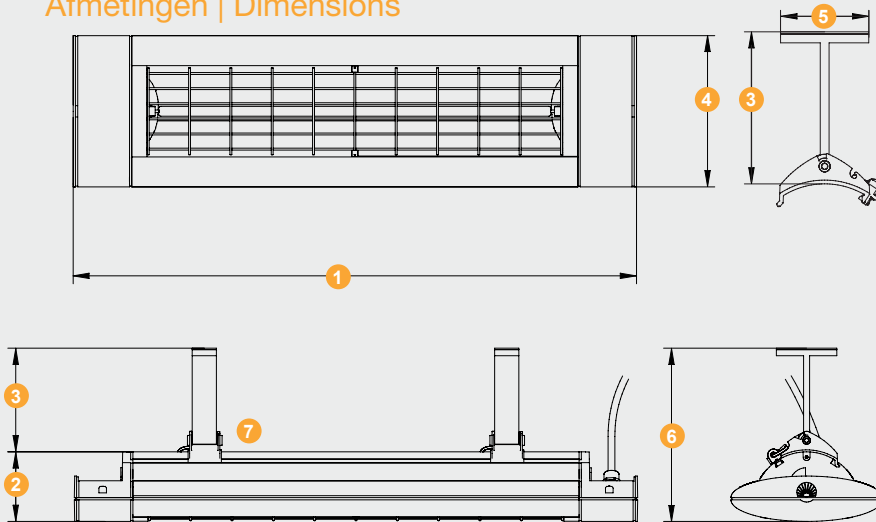

S3 2500 W	
1. Totale lengte   Longueur totale	746 mm
2. Hoogte   Hauteur	92 mm
3. Hoogte beugel   Hauteur de support	138 mm
4. Breedte   Largeur	200 mm
5. Breedte beugel   Largeur de support	80 mm
6. Totale hoogte   Hauteur totale	230 mm
7. Kantelhoek eenzijdig   Plage de basculement angle d'inclinaison unilatéral	45°

## Warmte-uitstralingsdiagram | Puissance calorifique

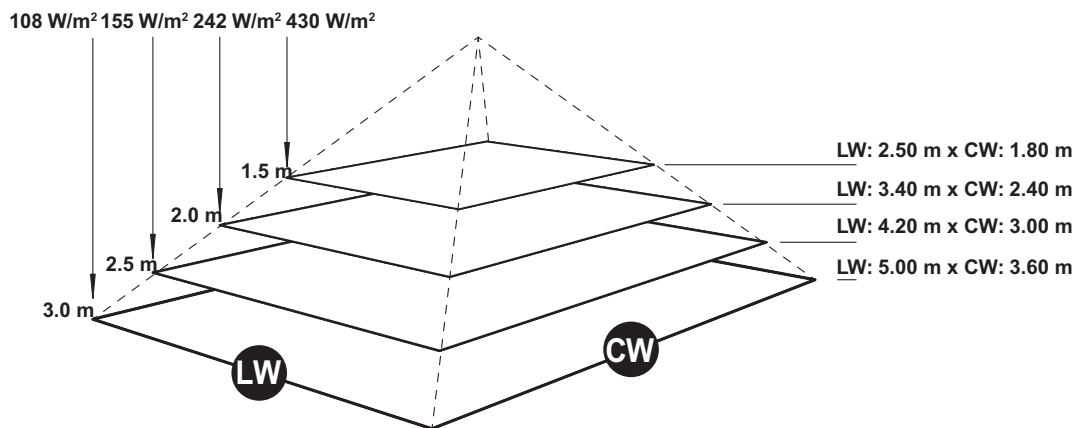

## Accessoires | Accessoires

Somfy 1-KANAAL HANDZENDER io  
ÉMETTEUR 1 CANAUX io



Kleur   Couleur	Art.-Nr.   N°art.
Wit 9010   blanc	9300316

Somfy 5-KANAALS HANDZENDER io  
ÉMETTEUR 5 CANAUX io



Kleur   Couleur	Art.-Nr.   N°art.
Wit 9010   blanc	9300317

T-BEUGEL | T-SUPPORT  
S2 / S3 / D2 / D3



Kleur   Couleur	Art.-Nr.   N°art.
titanium   titane	9300163
Wit 9010   blanc	9300162
nano-antraciet   nano-anthracite	9300164

AANSLUITKABEL  
CÂBLE DE CONNEXION



Lengte   Longueur	zwart   noir	Wit 9010   blanc
	Art.-Nr.   N°art.	Art.-Nr.   N°art.
2500 mm	9300013	9300035
5000 mm	9300014	9300036
7500 mm	9300045	9300043
10000 mm	9300046	9300044



SOLAMAGIC Dim-Module | Dimm Module S1 | S3 | D3 io

Kleur   Couleur	Dim-Module   Dimm Module S1   S3   D3 io Art.-Nr.   N°art.
titanium   titane	9300301
Wit 9010   blanc	9300300
nano-antraciet   nano-anthracite	9300302

io-homecontrol® en het io-homecontrol®-logo zijn gedeponeerde handelsmerken van de io-homecontrol-vereniging.  
io-homecontrol® et le logo io-homecontrol® sont des marques déposées du groupe io-homecontrol.



Donkerstralers | Radiateur foncé  
**SOLAMAGIC D3 2000 W**

Toepassingsmogelijkheden: Serres, overdekte gebieden  
 Domaines d'utilisation: Jardins d'hiver, espaces intérieurs

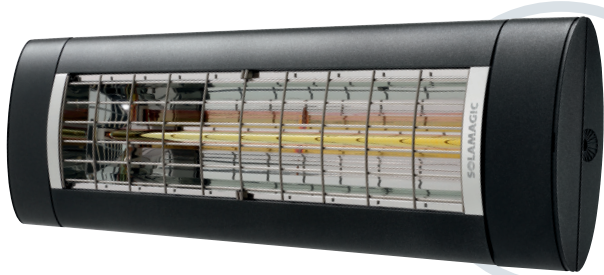

**Uitvoering | Modèle**

SOLAMAGIC D3 2000 W

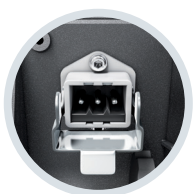

• Met stekkeraansluiting  
 avec couplage Hirschmann



• Met T-beugels  
 avec étrier de fixation

Wand, plafond  
 Mur, plafond

1 x 2000 Watt | Watt

230 V

500 mm met Hirschmann  
 stekker | avec connecteur  
 Hirschmann

4,0 kg

titanium | titane  
 Wit 9010 | blanc  
 nano-antraciet  
 nano-anthracite

**SOLAMAGIC D3 2000 W**

Kleur   Couleur	D3 2000 W Art.-Nr.   N°art.
titanium   titane	9400015
Wit 9010   blanc	9400014
nano-antraciet   nano-anthracite	9400016

## Afmetingen | Dimensions

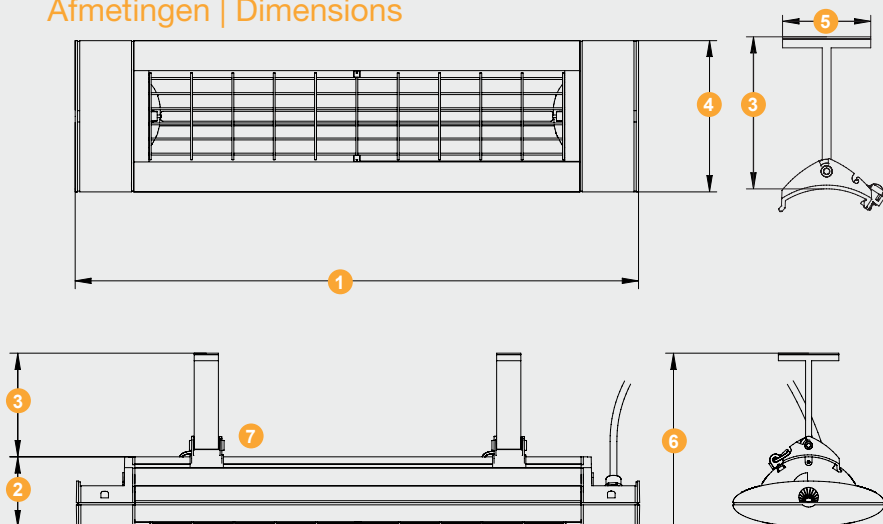

D3 2000 W	
1. Totale lengte   Longueur totale	746 mm
2. Hoogte   Hauteur	92 mm
3. Hoogte beugel Hauteur de support	138 mm
4. Breedte   Largeur	200 mm
5. Breedte beugel Largeur de support	80 mm
6. Totale hoogte   Hauteur totale	230 mm
7. Kantelhoek eenzijdig Plage de basculement angle d'inclinaison unilatéral	45°

## Warmte-uitstralingsdiagram | Puissance calorifique

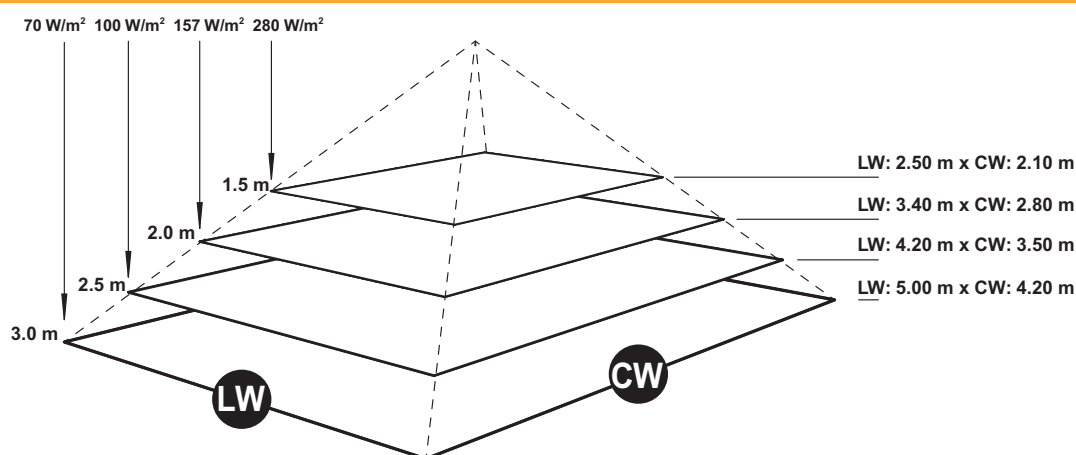

## Accessoires | Accessoires

Somfy 1-KANAAL HANDZENDER io  
ÉMETTEUR 1 CANAUX io



Kleur   Couleur	Art.-Nr.   N°art.
Wit 9010   blanc	9300316

Somfy 5-KANAALS HANDZENDER io  
ÉMETTEUR 5 CANAUX io



Kleur   Couleur	Art.-Nr.   N°art.
Wit 9010   blanc	9300317

T-BEUGEL | T-SUPPORT  
S2 / S3 / D2 / D3



Kleur   Couleur	Art.-Nr.   N°art.
titanium   titane	9300163
Wit 9010   blanc	9300162
nano-antraciet   nano-anthracite	9300164

AANSLUITKABEL  
CÂBLE DE CONNEXION



Lengte   Longueur	zwart   noir Art.-Nr.   N°art.	Wit 9010   blanc Art.-Nr.   N°art.
2500 mm	9300013	9300035
5000 mm	9300014	9300036
7500 mm	9300045	9300043
10000 mm	9300046	9300044



SOLAMAGIC Dim-Module | Dimm Module S1 | S3 | D3 io  
SOLAMAGIC Aan / uit module | Module marche / arrêt S1 | D3 io

Kleur   Couleur	Dim-Module   Dimm Module S1   S3   D3 io Art.-Nr.   N°art.	Aan / uit module   Module marche / arrêt S1   D3 io Art.-Nr.   N°art.
titanium   titane	9300301	9300314
Wit 9010   blanc	9300300	9300313
nano-antraciet   nano-anthracite	9300302	9300315

io-homecontrol® en het io-homecontrol®-logo zijn gedeponeerde handelsmerken van de io-homecontrol-vereniging.  
io-homecontrol® et le logo io-homecontrol® sont des marques déposées du groupe io-homecontrol.



Dim-Module | Dimm Module  
**SOLAMAGIC S1 | S3 | D3 io**

**Uitvoering | Modèle**



- Voor modulaire uitbreiding van de | pour étendre les fonctionnalités du **S1+ | S3 | D3**
- Met 3-standen-dimmer avec 3 étapes-gradateur (33% / 66% / 100%)
- Met stekeraansluiting avec couplage Hirschmann
- Bediening met Somfy handzender io\* contrôle par émetteur à main Somfy io\*

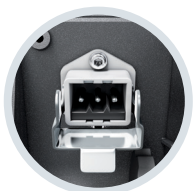

Infraroodstraler  
 Radiateur infrarouge  
**S1+ | S3 | D3**



1 x 3000 Watt | Watt



230 V



1,3 kg



titanium | titane  
 Wit 9010 | blanc  
 nano-antraciet  
 nano-anthracite

\* Handzenders moeten apart worden besteld

\* Les transmetteurs à main doivent être commandés séparément

SOLAMAGIC Dim-Module | Dimm Module **S1 | S3 | D3 io**

Kleur |  
 Couleur

titanium | titane

Wit 9010 | blanc

nano-antraciet | nano-anthracite

Dim-Module | Dimm Module **S1 | S3 | D3 io**

Art.-Nr. | N°art.

9300301

9300300

9300302

## Afmetingen | Dimensions

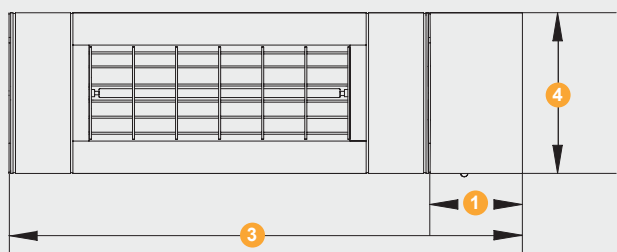
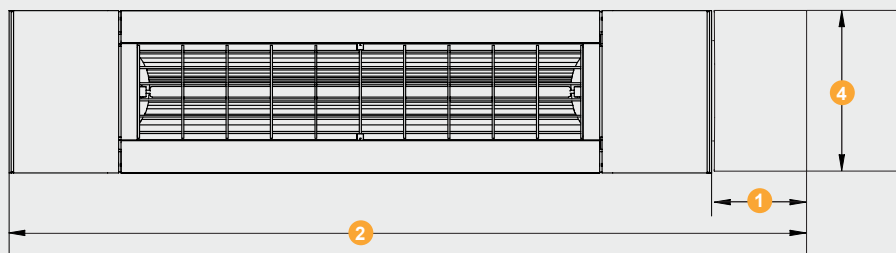

Dim-module S1/S3/D3 io |  
Dimm module S1/S3/D3 io

1. Lengte   Longueur	115 mm
2. Totale lengte met S3 / D3 Longueur totale avec S3 / D3	861 mm
3. Totale lengte met S1+ Longueur totale avec S1+	635 mm
4. Breedte   Largeur	200 mm
5. Hoogte   Hauteur	92 mm

## Accessoires | Accessoires

Somfy 1-KANAAL HANDZENDER io  
ÉMETTEUR 1 CANAUX io



Kleur | Couleur  
Wit 9010 | blanc

Art.-Nr. | N°art.  
9300316

Somfy 5-KANAALS HANDZENDER io  
ÉMETTEUR 5 CANAUX io



Kleur | Couleur  
Wit 9010 | blanc

Art.-Nr. | N°art.  
9300317

io-homecontrol® en het io-homecontrol®-logo zijn gedeponeerde handelsmerken van de io-homecontrol-vereniging.  
io-homecontrol® et le logo io-homecontrol® sont des marques déposées du groupe io-homecontrol.



AAN / UIT MODULE | MODULE MARCHE / ARRÊT  
**SOLAMAGIC S1 | D3 io**

**Uitvoering | Modèle**

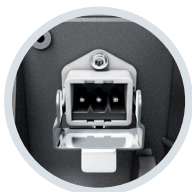

- Voor het besturen van de **S1+ | D3 Aan / Uit** via io-homecontrol® radiotechnologie  
 Pour contrôler le **S1+ | D3 Marche / Arrêt** avec technologie radio io-homecontrol®
- Bediening met Somfy handzender io\*  
 contrôle par émetteur à main Somfy io\*
- Met stekeraansluiting  
 avec couplage Hirschmann



Infraroodstraler  
 Radiateur infrarouge  
**S1+ | D3**



1 x 2000 Watt | Watt



230 V



1,3 kg



titanium | titane  
 Wit 9010 | blanc  
 nano-antraciet  
 nano-anthracite

\* Handzenders moeten apart worden besteld  
 \* Les transmetteurs à main doivent être commandés séparément

SOLAMAGIC Aan / uit module | Module marche / arrêt **S1 | D3 io**

Kleur |  
 Couleur

Aan / uit module | Module marche / arrêt S1 | D3 io  
 Art.-Nr. | N°art.

titanium | titane

9300314

Wit 9010 | blanc

9300313

nano-antraciet | nano-anthracite

9300315

## Afmetingen | Dimensions

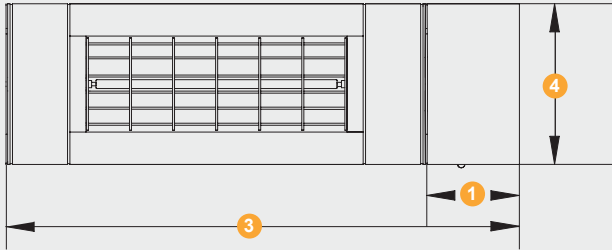
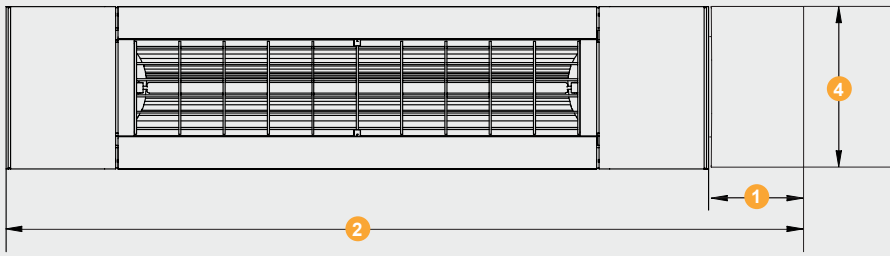

Aan / uit module S1/D3 io |  
Module marche / arrêt S1/D3 io

1. Lengte   Longueur	115 mm
2. Totale lengte met S3 / D3 Longueur totale avec S3 / D3	861 mm
3. Totale lengte met S1+ Longueur totale avec S1+	635 mm
4. Breedte   Largeur	200 mm
5. Hoogte   Hauteur	92 mm

## Accessoires | Accessoires

Somfy 1-KANAAL HANDZENDER io  
ÉMETTEUR 1 CANAUX io



Kleur | Couleur  
Wit 9010 | blanc

Art.-Nr. | N°art.  
9300316

Somfy 5-KANAALS HANDZENDER io  
ÉMETTEUR 5 CANAUX io



Kleur | Couleur  
Wit 9010 | blanc

Art.-Nr. | N°art.  
9300317

io-homecontrol® en het io-homecontrol®-logo zijn gedeponeerde handelsmerken van de io-homecontrol-vereniging.  
io-homecontrol® et le logo io-homecontrol® sont des marques déposées du groupe io-homecontrol.



Infraroodstraler | Radiateur infrarouge

**SOLAMAGIC S2 2500 W io**

Toepassingsmogelijkheden: Tuin, terras, Balkon, serre

Domaines d'utilisation: Jardin, terrasse, balcon, jardins d'hiver

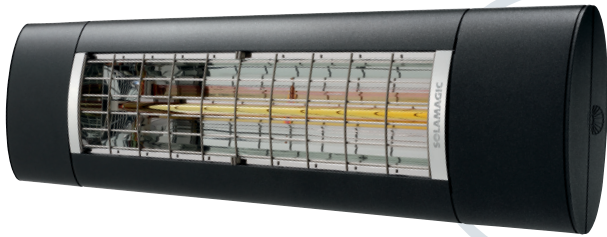

## Uitvoering | Modèle

SOLAMAGIC S2 2500 W io



- Bediening met Somfy handzender io\*  
contrôle par émetteur à main Somfy io\*
- Met 3-standen-dimmer  
avec variateur trois positions  
33 % / 66 % / 100 %

- Met T-beugels  
avec étrier de fixation



Wand, plafond  
Mur, plafond



1 x 2500 Watt | Watt



230 V



1.800 mm met Schuko  
stekker | avec connecteur  
Schuko



5,1 kg



titanium | titane  
Wit 9010 | blanc  
nano-antraciet  
nano-anthracite

SOLAMAGIC S2 2500 W io

Kleur   Couleur	S2 2500 W io Art.-Nr.   N°art.
titanium   titane	9300304
Wit 9010   blanc	9300303
nano-antraciet   nano-anthracite	9300305

\* Handzenders moeten apart  
worden besteld

\* Les transmetteurs à main  
doivent être commandés  
séparément



## Afmetingen | Dimensions

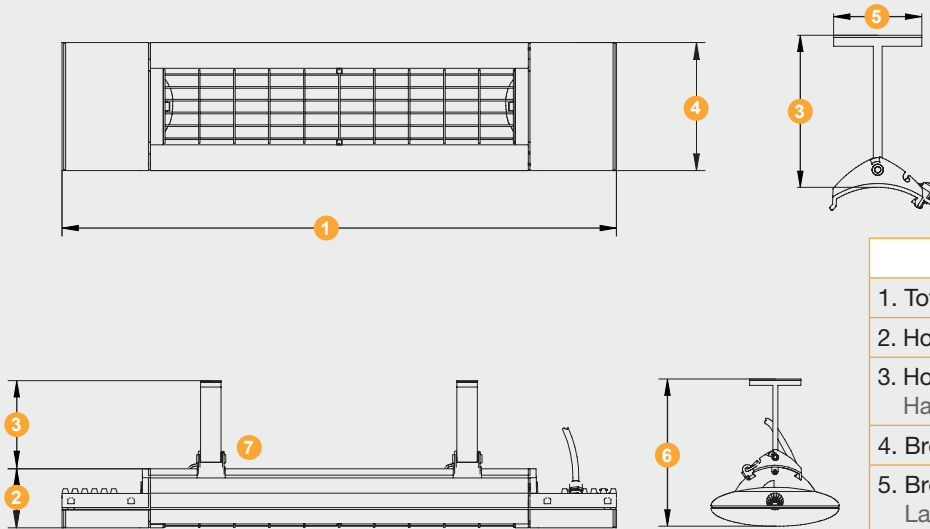

### S2 2500 W io

1. Totale lengte   Longueur totale	866 mm
2. Hoogte   Hauteur	92 mm
3. Hoogte beugel Hauteur de support	138 mm
4. Breedte   Largeur	200 mm
5. Breedte beugel Largeur de support	80 mm
6. Totale hoogte   Hauteur totale	230 mm
7. Kantelhoek eenzijdig Plage de basculement angle d'inclinaison unilatéral	45°

## Warmte-uitstralingsdiagram | Puissance calorifique

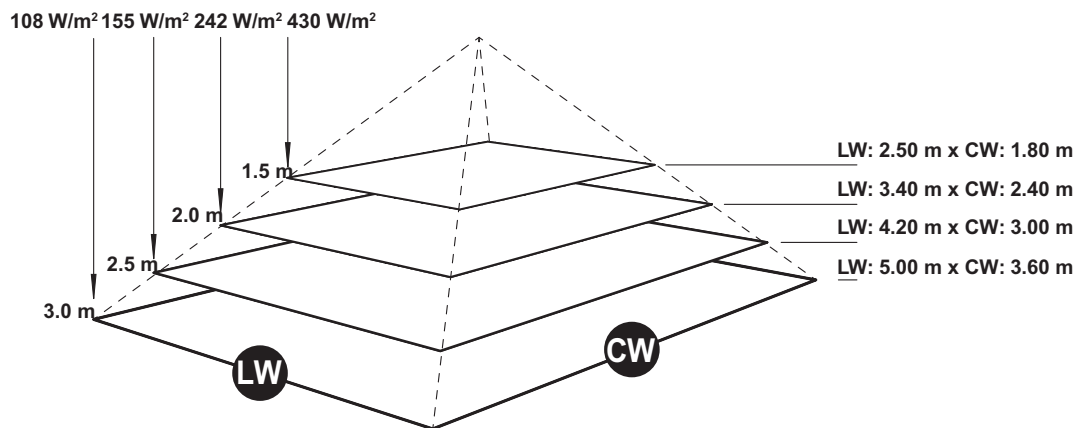

## Accessoires | Accessoires

Somfy 1-KANAAL HANDZENDER io  
ÉMETTEUR 1 CANAUX io



Kleur | Couleur  
Wit 9010 | blanc

Art.-Nr. | N°art.  
9300316

Somfy 5-KANAALS HANDZENDER io  
ÉMETTEUR 5 CANAUX io



Kleur | Couleur  
Wit 9010 | blanc

Art.-Nr. | N°art.  
9300317

T-BEUGEL | T-SUPPORT  
S2 / S3 / D2 / D3



Kleur |  
Couleur

Art.-Nr. |  
N°art.

titanium | titane  
Wit 9010 | blanc

9300163  
9300162  
9300164

nano-antraciet | nano-anthracite

io-homecontrol® en het io-homecontrol®-logo zijn gedeponeerde handelsmerken van de io-homecontrol-vereniging.  
io-homecontrol® et le logo io-homecontrol® sont des marques déposées du groupe io-homecontrol.



Donkerstralers | Radiateur foncé  
**SOLAMAGIC D2 2000 W io**

Toepassingsmogelijkheden: Serres, overdekte gebieden  
 Domaines d'utilisation: Jardins d'hiver, espaces intérieurs

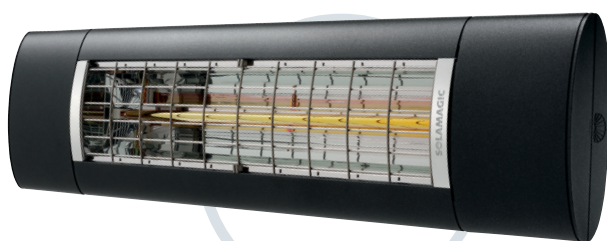

**Uitvoering | Modèle**

SOLAMAGIC D2 2000 W io



- Bediening met Somfy handzender io\*  
 contrôle par émetteur à main Somfy io\*
- Met 3-standen-dimmer  
 avec variateur trois positions  
 33 % / 66 % / 100 %

- Met T-beugels  
 avec étrier de fixation
- Met LED-display  
 avec affichage LED  
 33 % / 66 % / 100 %



Wand, plafond  
 Mur, plafond



1 x 2000 Watt | Watt



230 V



1.800 mm met Schuko  
 stekker | avec connecteur  
 Schuko



5,1 kg



titanium | titane  
 Wit 9010 | blanc  
 nano-antraciet  
 nano-anthracite

SOLAMAGIC D2 2000 W io

Kleur   Couleur	D2 2000 W io Art.-Nr.   Art.-No.
titanium   titane	9300307
Wit 9010   blanc	9300306
nano-antraciet   nano-anthracite	9300308

\* Handzenders moeten apart  
 worden besteld

\* Les transmetteurs à main  
 doivent être commandés  
 séparément

## Afmetingen | Dimensions

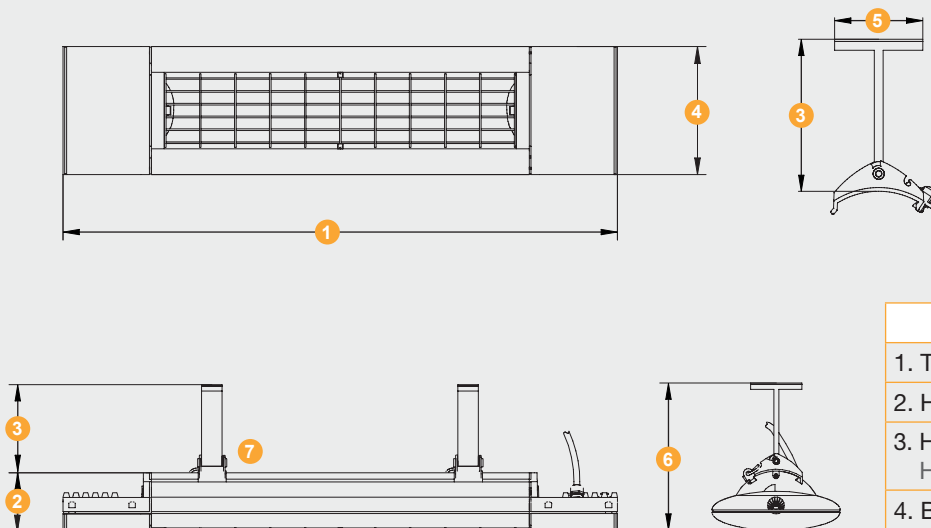

D2 2000 W io	
1. Totale lengte   Longueur totale	866 mm
2. Hoogte   Hauteur	92 mm
3. Hoogte beugel Hauteur de support	138 mm
4. Breedte   Largeur	200 mm
5. Breedte beugel Largeur de support	80 mm
6. Totale hoogte   Hauteur totale	230 mm
7. Kantelhoek eenzijdig Plage de basculement angle d'inclinaison unilatéral	45°

## Warmte-uitstralingsdiagram | Puissance calorifique

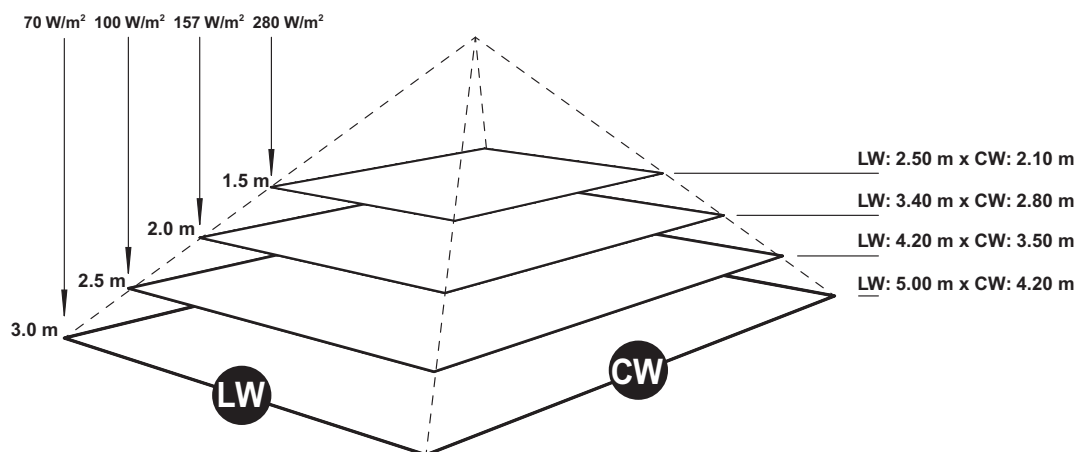

## Accessoires | Accessoires

Somfy 1-KANAAL HANDZENDER io  
ÉMETTEUR 1 CANAUX io

Kleur | Couleur  
Wit 9010 | blanc

Art.-Nr. | N°art.  
9300316



Somfy 5-KANAALS HANDZENDER io  
ÉMETTEUR 5 CANAUX io

Kleur | Couleur  
Wit 9010 | blanc

Art.-Nr. | N°art.  
9300317



T-BEUGEL | T-SUPPORT  
S2 / S3 / D2 / D3

Kleur |  
Couleur

titanium | titane  
Wit 9010 | blanc

nano-antraciet | nano-anthracite

Art.-Nr. |  
N°art.

9300163  
9300162  
9300164



io-homecontrol® en het io-homecontrol®-logo zijn gedeponeerde handelsmerken van de io-homecontrol-vereniging.  
io-homecontrol® et le logo io-homecontrol® sont des marques déposées du groupe io-homecontrol.



Infraroodstraler | Radiateur infrarouge

**SOLAMAGIC 2000 RC io**

Toepassingsmogelijkheden: Horeca, terras  
Domaines d'utilisation: Gastronomie, domaine privé



## Uitvoering | Modèle

SOLAMAGIC 2000 RC io

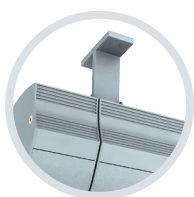

- Met T-beugel  
avec support mural /de  
plafond
- Met geïntegreerde dimmer  
avec variateur intégré

- Bediening met Somfy hand-  
zender io\*  
contrôle par émetteur à  
main Somfy io\*



1 x 2000 Watt | Watt



Wand, plafond  
Mur, plafond



230 V



3,32 kg



1.800 mm met Schuko  
stekker  
avec connecteur Schuko



titanium | titane  
Wit 9010 | blanc  
nano-antraciet  
nano-anthracite

SOLAMAGIC 2000 RC io

Kleur |  
Couleur

titanium | titane

Wit 9010 | blanc

nano-antraciet | nano-anthracite

2000 RC io  
Art.-Nr. | N°art.

9300310

9300309

9300311

\* Handzenders moeten apart  
worden besteld

\* Les transmetteurs à main  
doivent être commandés  
séparément

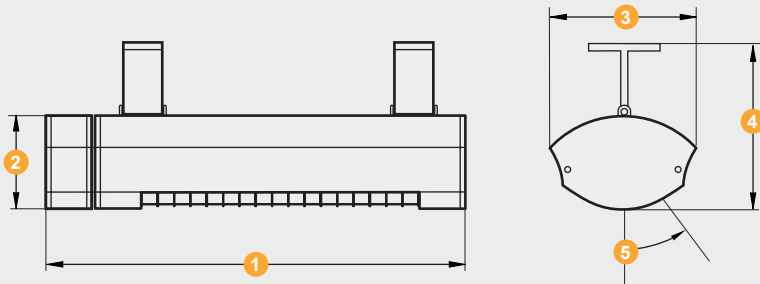

2000 RC io	
1. Totale lengte   Longueur totale	526 mm
2. Hoogte   Hauteur	110 mm
3. Breedte   Largeur	176 mm
4. Totale hoogte   Hauteur totale	198 mm
5. Kantelhoek eenzijdig Plage de basculement angle d'inclinaison unilatéral	30°

Warmte-uitstralingsdiagram | Puissance calorifique

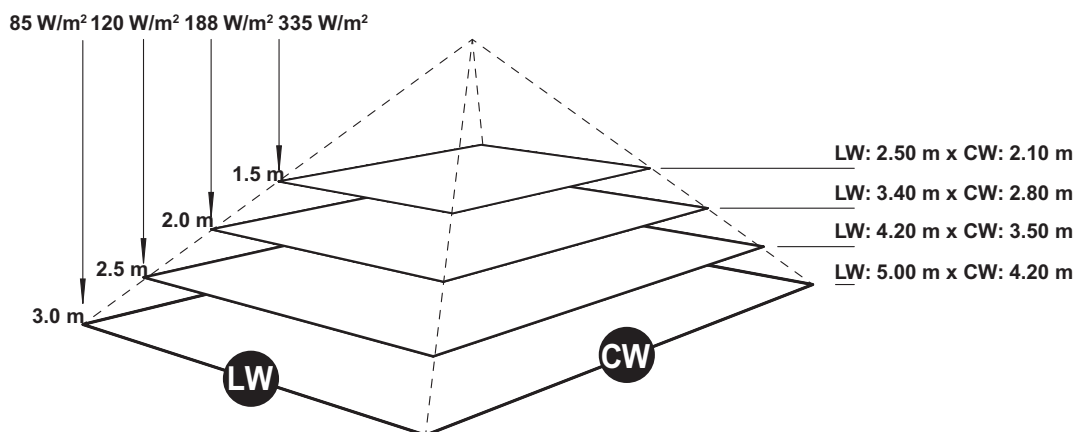

Accessoires | Accessoires

Somfy 1-KANAAL HANDZENDER io  
ÉMETTEUR 1 CANAUX io



Kleur | Couleur  
Wit 9010 | blanc

Art.-Nr. | N°art.  
9300316

Somfy 5-KANAALS HANDZENDER io  
ÉMETTEUR 5 CANAUX io



Kleur | Couleur  
Wit 9010 | blanc

Art.-Nr. | N°art.  
9300317

io-homecontrol® en het io-homecontrol®-logo zijn gedeponeerde handelsmerken van de io-homecontrol-vereniging.  
io-homecontrol® et le logo io-homecontrol® sont des marques déposées du groupe io-homecontrol.





■ SOLAMAGIC GmbH  
Am Waldstadion 4  
D-07937 Zeulenroda  
Germany

fon: +49 (0) 36628 691-0  
fax: +49 (0) 36628 691-20

e-mail: [info@solamagic.com](mailto:info@solamagic.com)  
<http://www.solamagic.com>